

2025 PROMO PRINTEMPS

SELECTION VALABLE 3 MOIS

DANS LA LIMITE DES STOCKS DISPONIBLES

SAVON D'ATELIER ORANGE KARZHAN, PARFUM AGRUMES **MEKACLEAN**

Idéal pour enlever cambouis, colles, graisses, poussières de frein, goudrons, peintures fraîches, etc.



- LES +**
- HAUTE PERFORMANCE
 - TEXTURE ADHÉRENTE, PARFUM AGRÉABLE
 - CONTIENT DES ACTIFS HYDRATANTS, RESPECTE L'ÉPIDERME

3,78L
AVEC POMPE

17,90€
RÉF. 58150



STILKER PRIX DE VENTE HT

GANTS JETABLES NITRILE 240MM ORANGE



Résistance à la traction : 14MPa.
Elongation : 400%. Longueur : 240mm.
Épaisseur doigts : 0,25mm.
Épaisseur paume : 0,2mm.
Taille 8 et 9 : boîte de 100 /
Taille 10 et 11 : boîte de 90.

Épaisseur 0,25mm GRAMMAGE 8,6 g

Réf.	Taille
65101	M (8)
65102	L (9)
65103	XL (10)
65104	XXL (11)

EN BOITE DE 90 OU 100 PCS !



7,90€
TOUTES RÉFS.



TRANSPALETTE MANUEL 2,5T

Transpalette équipé de roues silencieuses et d'une pédale d'approche rapide.
Charge : 2500kg
Hauteur mini : 80mm
Hauteur maxi : 200mm
Longueur fourches : 1150mm

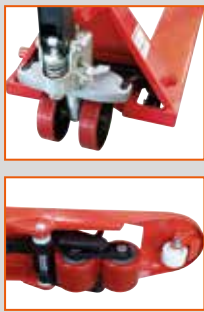

- LES +**
- AVEC DOUBLE BOGGIE (FACILITE ENTRÉE ET SORTIE DE PALETTE)

279,00€
RÉF. 13030



STILKER ENROULEUR AUTOMATIQUE PNEUMATIQUE ORIENTABLE



Support pivotant sur 180°. Section 8x12mm.
Pression max : 10 bar. Raccord de sortie : M1/4"
Dispositif d'arrêt à la longueur désirée.
Retour automatique par ressort de rappel.
Boule d'arrêt fin de tuyau.
Tuyau hybride.

Réf.	51322
Longueur du tuyau	20m+1m

- LES +**
- TUYAU HYBRIDE EXTRA SOUPLE ET RÉSISTANT AUX ÉCARTS DE TEMPÉRATURE
 - AVEC SLOW MOTION



59,90€
RÉF. 51322

KARZHAÑ, (*Nettoyer, récurer en breton*) est une gamme innovante de produits d'entretien. On y retrouve le meilleur de l'industrie française avec un concentré de savoir en chimie et biotechnologie.

Scannez-moi !



Découvrez
l'ensemble
de la gamme

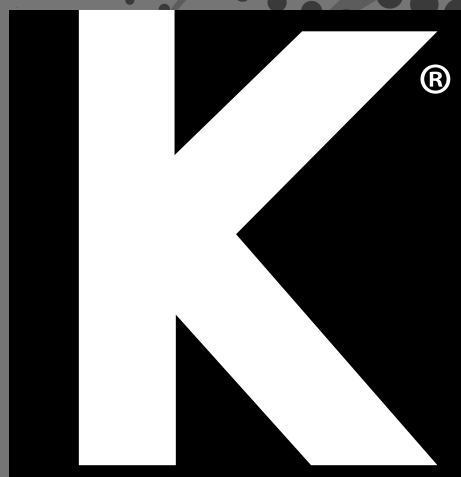

KARZHAÑ

UNE GAMME PROFESSIONNELLE INNOVANTE CONÇUE ET FABRIQUÉE EN FRANCE

KARZHAÑ inaugure une nouvelle ère de l'entretien technique avec 3 piliers fondateurs :



- 1 **SUPER EFFICACITÉ**
- 2 **SUPER SÉCURITÉ**
- 3 **SUPER PRIX**

Karrément
super
efficace !

La gamme est composée de :



› L'entretien technique véhicule



› L'équipement

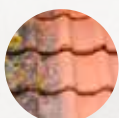

› La droguerie extérieure



› La droguerie intérieure

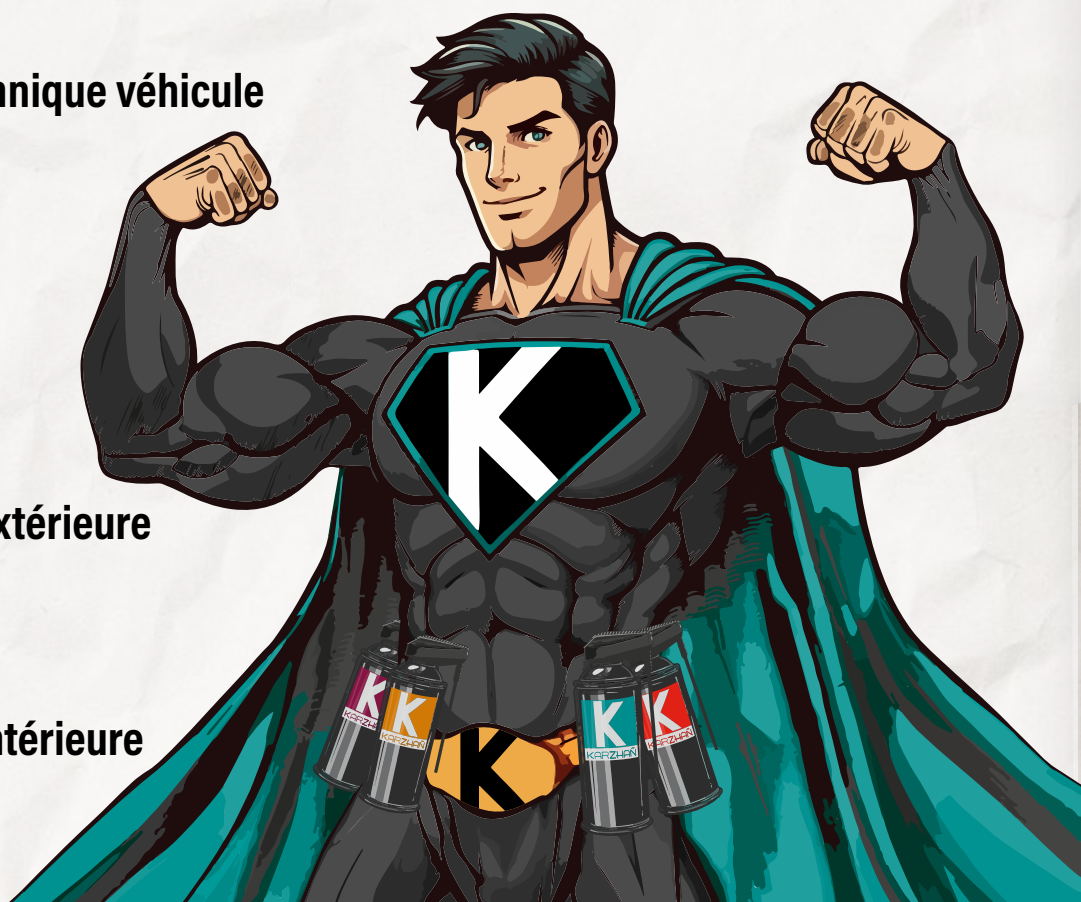



PRODUITS SANS PICTO DE SÉCURITÉ

PROTÉGEZ-VOUS ET VOS SALARIÉS



RESPECT DE L'ENVIRONNEMENT
ET DE L'UTILISATEUR



MEKATOP

- Spécial graisses et huiles organiques
- Dégraissant puissant multi usage

2 VERSIONS :

➤ À DILUER
ENTRE 20 ET
50 % SUIVANT
APPLICATIONS

À DILUER



RÉF. 60405
10L



RÉF. 60400
5L

+ de 99%
d'origine
naturelle



PRÊT À
L'EMPLOI

RÉF. 60395
1L



CE PRODUIT EST FABRIQUÉ DANS NOTRE USINE EN BRETAGNE

+ de 88%
d'origine
naturelle



MEKATOP MAX

- Spécial graisses et huiles minérales
- Biodégradabilité = 96% à 28 jours

2 VERSIONS :

À DILUER

PRÊT À
L'EMPLOI

➤ À DILUER ENTRE 3 À 10 %
SUIVANT APPLICATIONS



RÉF. 60424
5L



RÉF. 60426
10L



RÉF. 62100
20L

RÉF. 60420
1L



RÉF. 62102
60L

SCHNEIDER

FABRICANT FRANÇAIS DE NHP

BATTERIES COMPATIBLES AVEC L'ENSEMBLE DES OUTILS

2 NIVEAUX D'USAGES

RÉGULIER



INTENSIF



JUSQU'À
DE GARANTIE

GARANTIE
5
ANS

2 NOUVELLES FAMILLES



DÉCOUVREZ
L'ENSEMBLE
DE LA GAMME

**100%
AUTONOME**



GASOIL



ADBLUE®



**SUR
BATTERIE**



**SUR
BATTERIE**

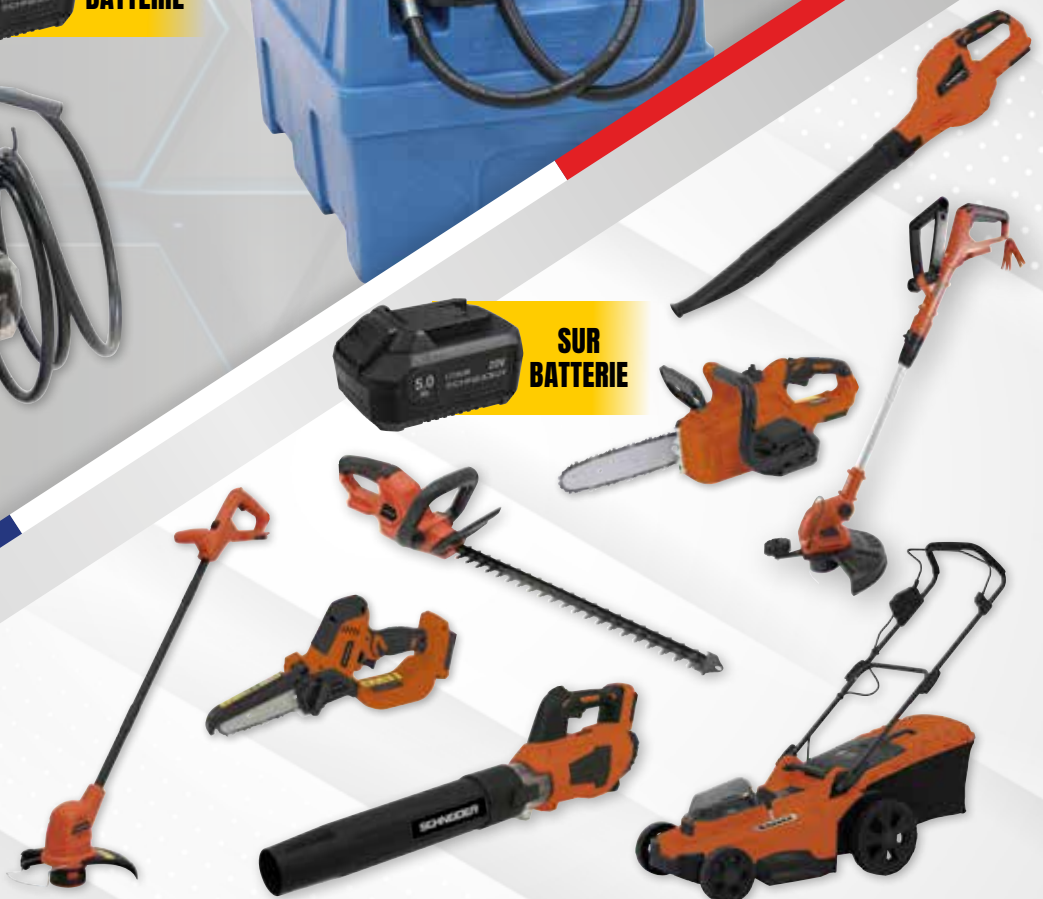

FABRICANT FRANÇAIS DE NETTOYEUR HAUTE PRESSION

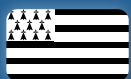

USINE D'ASSEMBLAGE BASÉE EN BRETAGNE



+ DE 60 DÉCLINAISONS POSSIBLES (EAU FROIDE - EAU CHAUDE - THERMIQUE)

• LE MEILLEUR TAUX DE RÉPARABILITÉ DU MARCHÉ



• UNE GARANTIE UNIQUE SUR LE MARCHÉ*

* SUR GAMME BLEU



UNE GAMME COMPLÈTE ADAPTÉE À TOUS LES USAGES

EAU FROIDE ÉLECTRIQUE

230V



GARANTIE 2 ANS

EAU FROIDE ÉLECTRIQUE

230V

380V



GARANTIE 4 ANS

EAU FROIDE THERMIQUE



GARANTIE 4 ANS

EAU CHAUDE ÉLECTRIQUE

230V

380V



GARANTIE 4 ANS

SOMMAIRE

7-11 TRANSFERT
GASOIL



48-49 DROGUERIE
EXTÉRIEURE



12-13 TRANSFERT
ADBLUE

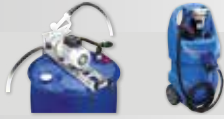

50-51 PULVÉRISATEURS
JARDIN



14-16 TRANSFERT
HUILE



52-55 ARROSAGE



17-21 GRAISSAGE



56-57 HYGIÈNE

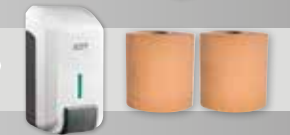

20-23 ENTRETIEN
TECHNIQUE VÉHICULES



58-59 SOUDURE



24-27 SIGNALISATION



60-61 PNEUMATIQUE



28 ÉLECTRICITÉ 12-24 V



62-63 RANGEMENT



29-31 ACCESSOIRES
REMORQUES



64-69 OUTILLAGE SPÉCIFIQUE
AUTOMOTIVE

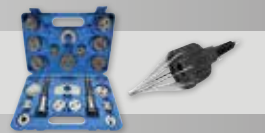

32-33 ACCESSOIRES
VÉHICULES



70-73 OUTILLAGE
GÉNÉRAL



34 LEVAGE ARRIMAGE



74-75 ÉLECTROPORTATIF



35-38 NETTOYEURS
HAUTE PRESSION



76 QUINCAILLERIE



39-41 NETTOYAGE
EXT/INT/VÉHICULE



77-78 EPI



42-45 DESTOCKAGE



79 MARQUAGE
SIGNALÉTIQUE



46-47 OUTILS DE JARDIN
SUR BATTERIE

NOUVEAU !



80 ADHÉSIFS





PACK N°76

RÉF : 86073

GARANTIE

2
ANS

RÉF. 56000

1 CUVE DE RAVITAILLEMENT GASOIL PE 450L AVEC KIT POMPE À GASOIL 12V 40 L/MIN ET PISTOLET MANUEL

Cuve en polyéthylène rotomoulée.
Bouchon de remplissage Ø 110mm.
Pompe électrique auto-amorçante 12V.
Pistolet plastique manuel.
Câble d'alimentation 4m avec pinces.
Tuyau de refoulement 4m.
Passage de fourches pour chariot élévateur, sangles.
Prêt à l'emploi.
Longueur : 115 cm.
Largeur : 80 cm.
Hauteur : 75cm.



1 POMPE À GRAISSE 18V OFFERTE !



Réf. 56850

159,00€^{HT}

PRIX DE VENTE HT

665,00€

CUVE DE RAVITAILLEMENT GASOIL 200L 12V 40 L/MIN

Pompe 12V auto-amorçante.
Pistolet PVC manuel.
Tuyau d'aspiration avec crépine.
Tuyau de refoulement 4m.
Câble électrique longueur 4m.

Réf.	08612
Longueur	80cm
Largeur	60cm
Hauteur	59cm



200L
40 L/MIN

399,00€

RÉF. 08612

+ Éco-contribution : 0,10€



CUVE
GARANTIE
5
ANS

POMPE
GARANTIE
2
ANS



CUVE DE RAVITAILLEMENT GASOIL 200L 12V 40 L/MIN AVEC CAPOT

Pompe 12V auto-amorçante.
Pistolet à arrêt automatique avec raccord tournant.
Tuyau d'aspiration avec crépine.
Tuyau de refoulement 4m.
Câble électrique longueur 4m.
Cuve avec couvercle cadénassable.
Livrée montée.

Réf.	08600
Longueur	83 cm
Largeur	59 cm
Hauteur	76 cm



200L
AVEC CAPOT
40 L/MIN

549,00€

RÉF. 08600

+ Éco-contribution : 0,46€



GARANTIE
2
ANS



CUVE DE RAVITAILLEMENT GASOIL PE SUR BATTERIE 200L AVEC PISTOLET AUTOMATIQUE 50L/MIN

Cuve en polyéthylène rotomoulée. Bouchon de remplissage Ø 110mm.
Pompe électrique auto-amorçante 24V. Pistolet automatique.
Alimentation plateforme 20V Li-ion. Tuyau de refoulement 4m.
Passage de fourches pour chariot élévateur, sangles.

Autonomie avec une batterie de 4Ah : environ 500 litres.



LES +

- FACILITÉ
- AUTONOMIE
- COMPATIBLE AVEC LES BATTERIES SCHNEIDER

SCHNEIDER

NEW GARANTIE
4
ANS



SANS CHARGEUR
NI BATTERIE

529,00€

RÉF. 50440

+ Éco-contribution : 0,41€



LIVRÉE AVEC :
- 1 BATTERIE 4AH
- 1 CHARGEUR RAPIDE

599,00€

RÉF. 50442

+ Éco-contribution : 0,46€

CUVE DE STOCKAGE GASOIL PEHD DOUBLE PAROI + POMPE 60 L/MIN

DRAKKAR
ÉQUIPEMENT

Pour le stockage du gasoil, du fuel, du GNR. Traitée anti-UV.
Cuve avec armature métallique. Cuve livrée avec un détecteur de fuite, une jauge et un évent.
Avec pompe DRAKKAR réf.08599 : tuyau de refoulement 6m. Kit aspiration 3m-1".
Pistolet automatique. Filtre. Compteur mécanique 4 chiffres. Raccords.

POMPE GARANTIE 3 ANS
CUVE GARANTIE 15 ANS

1000L
1 399,00€
RÉF. 08073
+ Éco-contribution : 0,25€



1500L
1 849,00€
RÉF. 08127
+ Éco-contribution : 0,25€



2000L
2 399,00€
RÉF. 08117
+ Éco-contribution : 0,25€



CUVE DE STOCKAGE FUEL PEHD DP STATION 79 L/MIN AVEC FILTRE 230V

Cuve fioul/GNR double paroi. Armoire de distribution. Pompe PIUSI 79 l/min-230V. Tuyau de refoulement 8m.
Pistolet à arrêt automatique. Filtre à eau et impuretés 30 microns. Jauge WATCHMAN Sonic Plus Advance.
Système anti-débordement Spillstop. Raccord de remplissage Guillemin. Ligne d'aspiration en fond de cuve.

Kingspan
GARANTIE 2 ANS
CUVE GARANTIE 10 ANS
NEW

Réf.	56018	56062
Capacité	2500L	9000L
Débit	79 l/min	79 l/min
Volucompteur	K24	K600
Hauteur	2000mm	2950mm
Poids	190kg	595kg

LES +
→ ARMOIRE DE DISTRIBUTION INTÉGRÉE
AVEC PORTE VERROUILLABLE



2500L
3 949,00€
RÉF. 56018

9000L
7 999,00€
RÉF. 56062



CUVE DE STOCKAGE GASOIL PEHD DOUBLE PAROI + POMPE 60L/MIN

DRAKKAR
ÉQUIPEMENT

Composition :
- Cuve en PEHD double paroi traitée anti-UV pour le stockage en extérieur
- Limiteur de remplissage mécanique
- Jauge de niveau type horloge pour réf.08002, Watchman pour réf.08006
- Ligne de remplissage avec raccord 2" Guillemin
- Ligne d'aspiration avec crépine et clapet anti-retour
- Trappe d'inspection
- Porte avec double fermeture à clé pour réf.08002, cadénassable pour réf.08006
Avec pompe DRAKKAR réf.08599 : tuyau de refoulement 6m.
Kit aspiration 3m-1". Pistolet automatique. Filtre.
Compteur mécanique 4 chiffres.

POMPE GARANTIE 3 ANS
CUVE GARANTIE 5 ANS
NEW

AVEC POMPE DRAKKAR
RÉF.08599



2500L
3 199,00€
RÉF. 08002
+ Éco-contribution : 0,55€

5000L
4 289,00€
RÉF. 08006
+ Éco-contribution : 0,55€



POMPE À GASOIL 12V 35 L/MIN - EN KIT



Câble d'alimentation avec pinces lg 4m.
Avec pistolet manuel, tuyau 4m.
IP55. Puissance 180W.

GARANTIE
2 ANS

PRIX
EN
BAISSE



115,00€

RÉF. 08644

+ Eco-contribution : 0,08€

POMPE À GASOIL 50 L/MIN - EN KIT



Multipositions. By-pass / interrupteur marche/arrêt.
Amorçage Immédiat. Livrée avec tuyau gasoil 4m, pistolet manuel,
2m de câble avec pinces.

GARANTIE
2 ANS

PRIX
EN
BAISSE



12V

179,00€

RÉF. 08560

+ Eco-contribution : 1,00€

24V

179,00€

RÉF. 08561

+ Eco-contribution : 1,00€

PIUSI BOX PRO 12V 50 L/MIN

Pompe auto-amorçante.
By-pass / Interrupteur marche/arrêt.
Avec pistolet manuel, tuyau d'aspiration 2m+crépine,
tuyau de refoulement 4m, filtre 10 microns.
Avec filtration.



GARANTIE
2 ANS

LES +
→ SAUVEGARDE DU LIEU DE TRAVAIL
ET DE L'ENVIRONNEMENT
→ FACILEMENT TRANSPORTABLE
→ FILTRE



345,00€

RÉF. 08310

+ Eco-contribution : 1,00€

POMPE À GASOIL 12/24V 35/70 L/MIN - EN KIT



By-pass / interrupteur marche/arrêt.
Joint mécanique.
Amorçage immédiat.
Puissance : 150W (12V) - 420W (24V).
Avec pistolet manuel, tuyau de refoulement 4m.
Connexion 1" G.
Gros débit.
IP55.

GARANTIE
2 ANS



385,00€

RÉF. 08570

+ Eco-contribution : 1,00€

POMPE À GASOIL 12/24V 85 L/MIN - EN KIT

By-pass / interrupteur marche/arrêt.
Amorçage immédiat.
500W.
Avec pistolet manuel, tuyau de refoulement 4m.
Connexion 1" G.
IP55.



GARANTIE
2 ANS

Très gros débit.

12-24V

499,00€

RÉF. 08386

+ Eco-contribution : 1,00€



POMPE GASOIL 12/230V 18 L/MIN



Pompe 12V-230V adaptable sur secteur et sur batterie.
Pour fûts de 200L. Equipée d'un support pour pistolet.
120W. Avec pistolet manuel.
Canne télescopique de 850 à 1250mm.
Pour gasoil, diesel, huile légère. IP55.

GARANTIE
2 ANS

LES +
→ ADAPTABLE SUR SECTEUR
OU SUR BATTERIE

12V-230V

155,00€

RÉF. 08632

+ Eco-contribution : 0,46€



POMPE À GASOIL 230V 30 L/MIN - EN KIT

2800 tr/min. IPX5. Protection thermique incorporée.
Aspiration/refoulement : filetage 1".



GARANTIE
2 ANS

Livré avec :
- 1 câble d'alimentation 2m
- 1 tuyau de refoulement 4m
- 1 pistolet nylon
- 1 filtre crépine PVC
- raccords

30 L/MIN

129,00€

RÉF. 08510

+ Eco-contribution : 1,00€



POMPE À GASOIL 230V - EN KIT

Pompe volumétrique à palettes. Avec préfiltre incorporé.
Auto-amorçante. By-pass / interrupteur marche/arrêt.



GARANTIE
2 ANS

Livré avec :
- 1 tuyau de refoulement caoutchouc renforcé 4m
- 1 filtre crépine inox
- 2 raccords métalliques
- 1 clapet anti-retour PVC

56 L/MIN

249,00€

RÉF. 08516

+ Eco-contribution : 1,00€

72 L/MIN

289,00€

RÉF. 08388

+ Eco-contribution : 1,00€



ENROULEUR DE TUYAU AUTOMATIQUE FIXE

Pour gasoil.
Enrouleur avec tuyau et blocage.
Tuyau équipé d'un raccord tournant et coude.
Dimensions : 500x250mm.

Réf.	08316	08319
Ø intérieur	20mm (Ø tuyau)	25mm (Ø tuyau)
Ø extérieur	27mm (Ø tuyau)	35mm (Ø tuyau)
Longueur	10m	8m

10M-20MM

495,00€

RÉF. 08316

8M-25MM

529,00€

RÉF. 08319



PLUS!
GARANTIE
2
ANS

TUYAU GASOIL RENFORCÉ AVEC RACCORD 1" MÂLE G

fluiconnecto
manuil

PLUS!
GARANTIE
2
ANS

Réf.	08390	08452	08456	08394	08454
Ø intérieur	19mm	19mm	19mm	25mm	25mm
Longueur	4m	6m	10m	6m	10m
Prix unitaire	39,90€	54,90€	79,90€	79,90€	119,00€



Réf. 08390

Réf. 08394

FILTRE À GASOIL À ABSORPTION D'EAU

DRAKKAR
EQUIPEMENT

Filetage 1-12 UNF pour pompe à gasoil réf. 08599.
Filtration 30µ.



60 L/MIN

13,90€

RÉF. 08655

FILTRE À GASOIL À ABSORPTION D'EAU

Réf.	08415	08413
Débit	70 l/min	150 l/min
Filtration	30µ	30µ
Filetage	femelle 3/4"G	femelle 1"1/4G
Diamètre	95mm	120mm
Hauteur	220mm	275mm



Réf. 08415

Réf. 08413

70 L/MIN

29,90€

RÉF. 08415

150 L/MIN

57,90€

RÉF. 08413

PISTOLET GASOIL MÉTALLIQUE À ARRÊT AUTOMATIQUE 120 L/MIN

Avec raccord tournant 1".



120 L/MIN

129,00€

RÉF. 08451

PLUS!
GARANTIE
2
ANS

STATION MURALE DE TRANSFERT GASOIL 230V 60L/MIN

Livrée pré-montée avec tuyau de refoulement 6m,
tuyau d'aspiration 3m, raccords,
filtre, pistolet à arrêt automatique,
volucompteur mécanique 4 chiffres. 370W.



60 L/MIN

359,00€

RÉF. 08599

+ Eco-contribution : 1,00€

DRAKKAR
EQUIPEMENT

PLUS!
GARANTIE
3
ANS

STATION MURALE DE TRANSFERT GASOIL 230V 60 L/MIN

Pompe auto-amorçante, équipé d'un volucompteur mécanique,
d'un filtre capteur d'eau, d'un tuyau de refoulement de 6m
ainsi qu'un pistolet automatique avec raccord tournant;
un kit aspiration de 4m. L'ensemble sur platine à fixer au mur.



60 L/MIN

375,00€

RÉF. 56160

+ Eco-contribution : 1,00€

By **PLUS!**

NEW
GARANTIE
2
ANS



STATION MURALE DE TRANSFERT GASOIL 230V 70 L/MIN

Auto-amorçante. 500W Avec pistolet automatique, tuyau d'aspiration 4m,
tuyau de refoulement 6m.

LES +
→ LE FILTRE TRANSPARENT PERMET DE VISUALISER L'ENCRASSEMENT DU FILTRE
ET DE PURGER L'EAU



70 L/MIN

649,00€

RÉF. 08392

+ Eco-contribution : 4,60€

PLUS!
GARANTIE
2
ANS

STATION MURALE DE TRANSFERT GASOIL 230V 100 L/MIN

Pompe auto-amorçante,
équipé d'un volucompteur mécanique,
d'un filtre capteur d'eau, d'un tuyau
de refoulement de 6m
ainsi qu'un pistolet automatique
avec raccord tournant;
un kit aspiration de 4m.
L'ensemble sur platine
à fixer au mur.

LES +
→ GROS DÉBIT :
100 L/MIN

BOOM!

100 L/MIN

479,00€

RÉF. 56165

+ Eco-contribution : 1,00€

By **PLUS!**

NEW
GARANTIE
2
ANS



KIT DE DISTRIBUTION MOBILE ADBLUE® SUR BATTERIE AVEC POMPE 35 L/MIN

SCHNEIDER

NEW

GARANTIE
4 ANS

Kit chariot mobile pour fût 200L AdBlue® (livré sans fût).
Équipé d'une pompe AdBlue® 35 l/min, alimentée par une batterie Li-ion SCHNEIDER.
Livré avec canne d'aspiration, tuyau aspiration 1,5m, tuyau de refoulement 6m,
ainsi qu'un pistolet à arrêt automatique.
Chariot robuste pour fût de 220kg (MADE IN France).
Autonome en atelier.
Autonomie jusqu'à 500L avec une batterie 5Ah.



Réf. 50434



- FACILITÉ
- AUTONOMIE
- COMPATIBLE AVEC LES BATTERIES SCHNEIDER

SANS CHARGEUR
NI BATTERIE

1 BATTERIE 5AH
1 CHARGEUR 3A

929,00€

RÉF. 50434

+ Éco-contribution : 0,41€

999,00€

RÉF. 50435

+ Éco-contribution : 0,46€

CUVE DE RAVITAILLEMENT ADBLUE® 200L SUR BATTERIE AVEC POMPE 35L/MIN ET PISTOLET AUTOMATIQUE

SCHNEIDER

NEW

GARANTIE
4 ANS

Cuve AdBlue® en polyéthylène rotomoulée. Bouchon de remplissage Ø 110mm.
Équipée d'une pompe AdBlue® 35 l/mn, alimentée par une batterie Li-ion SCHNEIDER.
Tuyau de refoulement 4m
+ 1 pistolet automatique inox/PVC 45 l/min.
Passage de fourches pour chariot élévateur, sangles.
Autonomie jusqu'à 500L avec une batterie 4Ah.



Réf.	50437	50438
Longueur	800mm	
Largeur	600mm	
Hauteur	590mm	



- FACILITÉ
- AUTONOMIE
- COMPATIBLE AVEC LES BATTERIES SCHNEIDER

SANS CHARGEUR
NI BATTERIE

1 BATTERIE 4AH
+ 1 CHARGEUR

769,00€

RÉF. 50437

+ Éco-contribution : 0,41€

849,00€

RÉF. 50438

+ Éco-contribution : 0,46€

CUVE DE RAVITAILLEMENT 200L ADBLUE® 12V 36 L/MIN

DRAKKAR
EQUIPEMENT

POMPE
GARANTIE
3 ANS

CUVE
GARANTIE
10 ANS

Cuve en polyéthylène. Passage de fourches pour chariot élévateur.
Support pistolet intégré. Bouchon de remplissage Ø 110mm.
4 passages de sangles pour arrimage.
Pompe électrique auto-amorçante 12V, 36 l/min.
Pistolet à arrêt automatique.
Tuyau de refoulement longueur 4m.



Réf.	08410
Longueur	800 mm
Largeur	600 mm
Hauteur	590 mm



200L
36 L/MIN

849,00€

RÉF. 08410

+ Éco-contribution : 0,08€

CUVE DE RAVITAILLEMENT MIXTE 12V 400L GASOIL/50L ADBLUE®



GARANTIE
2 ANS

Réservoir gasoil :

- 400L
 - 1 tuyau de refoulement 4m
 - 1 câble d'alimentation 4m
 - 1 pistolet automatique
 - jauge de niveau
- Réservoir AdBlue® :
- 50L
 - 1 tuyau de refoulement 4m
 - 1 câble d'alimentation 4m
 - 1 pistolet manuel
- Passage pour fourches de manutention.



- AVEC COUVERCLE CADENASSABLE
- FAIBLE ENCOMBREMENT : PEUT-ÊTRE PLACÉ DANS TOUS LES VÉHICULES
- CUVE ADBLUE® AMOVIBLE INDÉPENDANTE



MIXTE

Réf.	08039
Débit	gasoil 40 l/min -AdBlue® 17 l/min
Longueur	1150 mm
Largeur	800 mm
Hauteur	860 mm



1 495,00€

RÉF. 08039

+ Éco-contribution : 0,46€

KIT POMPE ADBLUE® 230V POUR CUVE IBC 34 L/MIN

Pour urée, eau, lave glace... Puissance : 330W.
Livré sans cuve.

- Avec :
- pistolet automatique
 - tuyau aspiration 1,5m
 - tuyau refoulement 6m

Réf. 08597
Pistolet automatique

PISTOLET
AUTOMATIQUE

599,00€

RÉF. 08597

+ Éco-contribution : 0,25€



STATION ADBLUE® 230V 32 L/MIN POUR FÛT

Interrupteur on/off.
Support réglable sur fût.
Sans fût.

- Avec :
- pistolet manuel
 - tuyau d'aspiration 0,5m
 - tuyau de refoulement 6m
 - raccord cuve + canne
 - support de pompe en inox.

PISTOLET
MANUEL

599,00€

RÉF. 08586

+ Éco-contribution : 1,00€



KIT POMPE ADBLUE® 230V 34 L/MIN

Pompe auto-amorçante.
Puissance : 400W.
Transvasement des fluides.
Urée, eau, lave glace.

- Avec :
- pistolet manuel
 - tuyau de refoulement 6m
 - tuyau d'aspiration 1,5m.

Réf. 08528
Pistolet manuel

34 L/MIN

479,00€

RÉF. 08528

+ Éco-contribution : 1,00€



KIT DE DISTRIBUTION ADBLUE® SUR BATTERIE 12V 35 L/MIN

IP55 - de -5°C à +40°C.
Pompe auto-amorçante.
Avec interrupteur On/Off.
Transvasement des fluides urée / antigel / lave glace.
Entraxe platine : 80x80mm

- Avec :
- pistolet manuel
 - tuyau de refoulement 6m
 - tuyau d'aspiration 1,6m

Réf. 08437
Pistolet manuel

35 L/MIN

479,00€

RÉF. 08437

+ Éco-contribution : 0,46€



ENROULEUR DE TUYAU ADBLUE® AUTOMATIQUE FIXE 8M - Ø 20MM- AVEC RACCORD 3/4"

Enrouleur rétractable à ressort.
Entrée du dévidoir embout de tuyau 3/4".
Pression maximale de 10 bar.
Débit maximum jusqu'à 50 l/min.
Livré avec un tuyau 3/4" de 8m.

Réf.	56540
Raccord	3/4"
Débit	50 l/min
Ø du tuyau	20mm
Longueur du tuyau	8m
Poids	17kg

479,00€

RÉF. 56540

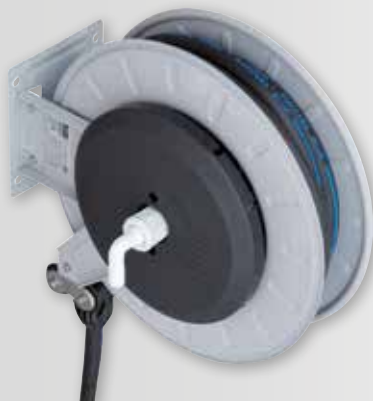

POMPE ÉLECTRIQUE ADBLUE® 18 L/MIN 12-230V

Pompe 12V-230V. Pour fûts de 200L.
Canne télescopique de 850 à 1250mm. IP55.
Pour AdBlue®, liquide de frein, lave-glace, antigel.

**PRIX
EN
BAISSE**

18 L/MIN

159,00€

RÉF. 08630

+ Éco-contribution : 0,46€

LES +
ADAPTABLE
SUR SECTEUR
ET SUR BATTERIE



POMPE MANUELLE ROTATIVE ADBLUE®

Pour AdBlue®, eau, antigel, lave glace,
kérosène, alcool...
Adaptable sur fût de 20 à 200L.
Corps en polypropylène.
Filetage de raccordement 2".
Avec raccord Mauser.

AVEC
RACCORD
MAUSER !

**PRIX
EN
BAISSE**

30 L/MIN

64,90€

RÉF. 08545



POMPE À LEVIER MANUELLE ADBLUE®

Pour AdBlue®, eau, alcool et liquide volatile.
Adaptable sur fût.
Filetage de raccordement 2" Gaz.
Joint viton.
Canne télescopique de 640 à 900mm.

15,5 L/MIN

25,50€

RÉF. 10346

BOOM!

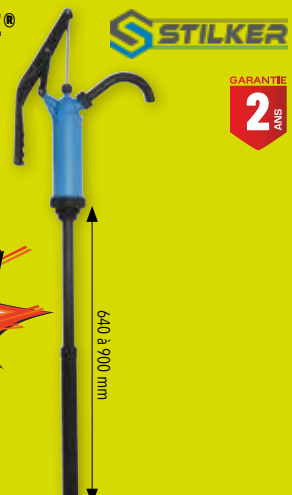

BROC VERSEUR GRADUÉ INCASSABLE

Translucide.
Flexible avec capuchon et couvercle à visser.



Réf.	Capacité	Prix unitaire
10492	1L	7,10€
10493	2L	9,50€
10494	5L	15,50€



FLACON DE LABORATOIRE

PVC.
Graduation tous les 100ml.

PRESSOL

Réf.	18776
Capacité	500ml

500ML

6,50€
RÉF. 18776



MESURE GRADUÉE TRANSLUCIDE

Translucide. Échelle moulée et précise. Broc mesureur avec échelle graduée en relief et imprimé sur deux faces, en litres et gallon.

Réf.	Capacité	Prix unitaire
10480	500ml	3,50€
10357	1L	4,20€
10358	2L	6,90€
10481	3L	8,50€
10359	5L	9,90€



Réf. 10480

Réf. 10359

BURETTE

Corps plastique.
Bec plastique avec capuchon.

PRESSOL

Réf.	10460
Capacité	250ml

250ML

3,60€
RÉF. 10460



ENTONNOIR POUR FÛT 20L

Capacité 20L.



Réf.	56773
Ø intérieur	585mm
Ø extérieur	600mm
Hauteur	180mm



20L

69,90€
RÉF. 56773



ABSORBANT - SURFÛTS TOUS LIQUIDES

Ø 56cm - Gris. Calandree, anti-peluche. Usage préventif. Pour fûts de 200L.
Capacité d'absorption 1,28 litres/pièce.

3,90€
RÉF. 18594

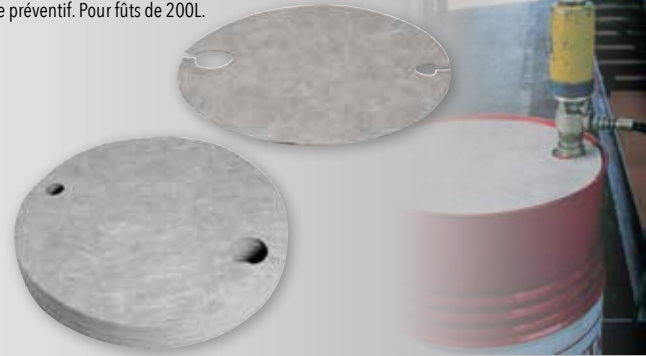

ENTONNOIR DROIT AVEC POIGNÉE



Avec tuyau flexible 260mm.
Avec filtre. Ø160mm.



3,60€
RÉF. 10465

ENTONNOIR DROIT

Avec filtre.



168MM

6,90€
RÉF. 10350



200MM

5,60€
RÉF. 10485

ENTONNOIR DROIT ANTI-ÉCLABOUSSURE

Avec flexible 250mm.
Avec filtre.



Réf.	Diamètre
10468	250mm

11,90€
RÉF. 10468

ENTONNOIR XXL 4,7L AVEC FILTRE



En polypropylène. Avec filtre. Compatible gasoil, essence, AdBlue®, huile, antigel et eau.
Dimensions : L.280xl.190xh.290mm.

Réf.	56950
Diamètre	45-29mm



9,90€
RÉF. 56950

LES + → 4,7L XXL

ENTONNOIR DROIT XXXL 10L

Entonnoir Ø355mm. Avec tuyau flexible 355mm.
Diamètre sortie : 42mm.

PRESSOL

NEW



SANS COUVERCLE

22,90€
RÉF. 56940

AVEC COUVERCLE

31,50€
RÉF. 56942



POMPE À MEMBRANE MODULAIRE POUR LE TRANSVASEMENT D'HUILES USAGÉES ET PRODUITS SIMILAIRES

En aluminium. Raccord entrée-sortie de fluide : F3/4"xF 3/4"G.

Réf.	07248
Rapport	1:1
Débit	70 l/min
Pression	8 bar
Consommation air	500 l/min
Raccord entrée air	F3/8"G

1:1

679,00€

RÉF. 07248

LES +

→ IDÉALE POUR TRANSFÉRER DES FLUIDES MÊME EN PRÉSENCE DE SOLIDES EN SUSPENSION (Ø MAX 1,5MM)



APPAREIL POUR FILTRER LES HUILES

Avec chariot.
Filtre 10 microns.
Livré avec :
- Pompe avec by-pass
- Manomètre pour signaler l'engorgement du filtre
- Interrupteur marche/arrêt
- Moteur avec protection thermique
- Tuyau aspiration avec crépine 2m
- Tuyau refoulement avec embout rigide 2,50m

Réf.	08509
Tension	230V
Puissance	750W
Débit	25 à 30 l/min
Dimensions	670x310x330mm
Poids	28kg



POMPE À HUILE ÉLECTRIQUE À PALETTE

230V - 50Hz. Pompes électriques et volumétriques auto-amorçantes à palettes spécialement étudiées pour le transvasement et la circulation de lubrifiants. Ø Entrée Sortie 1"G. Viscosité 500 cst.

Réf.	08556	08592
Puissance	1150W	1350-1600W
Rotation	1450 tr/min	1450-1700 tr/min
Poids	15kg	15kg

25 L/MIN

399,00€

RÉF. 08556

+ Eco-contribution : 1,00€

50 L/MIN

449,00€

RÉF. 08592

+ Eco-contribution : 1,00€



Réf. 08556



749,00€

RÉF. 08509

+ Eco-contribution : 4,60€

SERINGUE PROFESSIONNELLE « LAITON » 250ML

Spéciale liquides agressifs - Piston en polyéthylène.



250ML

64,90€

RÉF. 10294



Livré avec :
- 1 bec droit
- 1 bec coudé

SERINGUE À HUILE 500ML

En acier zingué. Avec tuyau translucide.



500ML

13,90€

RÉF. 10336



SERINGUE À HUILE ACIER AVEC 2 BECS RIGIDES

Spéciale huile haute viscosité. Piston en polyéthylène.

500ML

40,90€

RÉF. 10295

1000ML

49,90€

RÉF. 10296



Livré avec :
- 1 bec droit
- 1 bec coudé



POMPE À HUILE ROTATIVE 18 L/MIN

Corps de pompe : zinc moulé sous pression-résistant aux chocs.
Pour le remplissage de mesures, brocs doseurs, bidons, jerrycans.
Pour huile jusqu'à SAE 90, gasoil, fioul, liquide de refroidissement.
Livrée sans fût.



AVEC BEC VERSEUR

89,90€

RÉF. 57030

AVEC TUYAU FLEXIBLE 2M

139,00€

RÉF. 57032



Scannez moi !



355 à 955 mm



NEW GARANTIE 2 ANS

POMPE DE TRANSVASEMENT À LEVIER 15 L/MIN

0,30L par coup. Pour huile, lubrifiant, gasoil.
Adaptable sur fût. Tube plongeur télescopique en acier : mini 48cm - maxi 89cm.
Filetage de raccordement 2" Gaz. Joint NBR.

15 L/MIN

26,90€

RÉF. 10349



JERRICAN MÉTAL US

Homologué carburant (UN). Livré sans bec verseur.

Réf.	Capacité	Prix unitaire
18700	5L	27,90€
18701	10L	33,90€
18702	20L	37,90€



Réf. 18700

Réf. 18701

Réf. 18702



GARANTIE
2
ANS

BEC VERSEUR ACIER



Flexible - Avec joint. Adaptable sur jerrican métal.
Non compatible avec les jerricans 18700, 18701 et 18702.
Longueur 30cm.

13,90€
RÉF. 18703



BEC VERSEUR ACIER

Avec joint- Embout flexible. Adaptable sur jerrican métal.
Compatible avec les jerricans 18700, 18701, 18702.
Longueur 25cm.

12,90€
RÉF. 18716



JERRICAN PLASTIQUE

Avec joint pour assurer l'étanchéité. Large base pour une parfaite stabilité. Volume largement dimensionné pour limiter la déformation du plastique due aux gaz. Livré avec un bec flexible.

Réf.	Capacité	Prix unitaire
18730	5L	11,90€
18731	10L	14,90€
18732	20L	22,90€



dimartino
GARANTIE
3
ANS

LES +
→ **BEC VERSEUR RÉVERSIBLE ANTI-GOUTTE:**
APRÈS UTILISATION LE BEC EST VISSÉ
À L'ENVERS DANS LE JERRICAN
POUR LE GARDER PROPRE.
→ **TRÈS STABLE.**



Réf. 18730

Réf. 18731

Réf. 18732

CADDY RAVITAILLER ESSENCE, GASOIL 57L



NEW
GARANTIE
3
ANS

Réservoir de 57L en polyéthylène
avec 2 roulettes et poignée de manutention.
Pistolet pompe 7,5 l/min avec 3m de flexible
de transfert par gravité.
Dimensions : L.39xl.29xh.84cm.

**PRIX
EN
BAISSE**

57L

185,00€
RÉF. 56980



JERRICAN DOUBLE USAGE 1,5L ET 3,5L

Homologué carburant.
Avec bec verseur amovible anti-goutte vissé à l'intérieur.
Le bec verseur est à visser vers l'intérieur ou vers l'extérieur.

Réf.	Capacité
18725	compartiments de 1,5L et 3,5L

LES +
→ **BOUCHON RÉVERSIBLE**

ESSENCE
HUILE

16,90€
RÉF. 18725



dimartino
GARANTIE
3
ANS

JERRICAN DOUBLE USAGE 3L ET 5,5L

Homologué carburant.
Avec bec verseur à visser.

Réf.	Capacité
10489	compartiments de 3L et 5,5L

ESSENCE
HUILE

19,90€
RÉF. 10489



BEC VERSEUR STOP

Anti-goutte.
Longueur 15cm.
Pour jerrican PVC
réf.18725-18730-18731-18732.

18,90€
RÉF. 10491



POMPE SYPHON POLYÉTHYLÈNE MANUELLE

Adaptées pour le transfert d'essence, gasoil, antigels, solvants...
Pompe d'amorçage manuelle.

Réf.	Débit	Longueur	Prix unitaire
10385	6,5 l/min	40cm (canne)	2,90€
08552	17,5 l/min	85,5 cm (canne)	11,50€
10386	21 l/min	84cm (canne)	16,50€

6,5 L/MIN

17,5 L/MIN

21 L/MIN

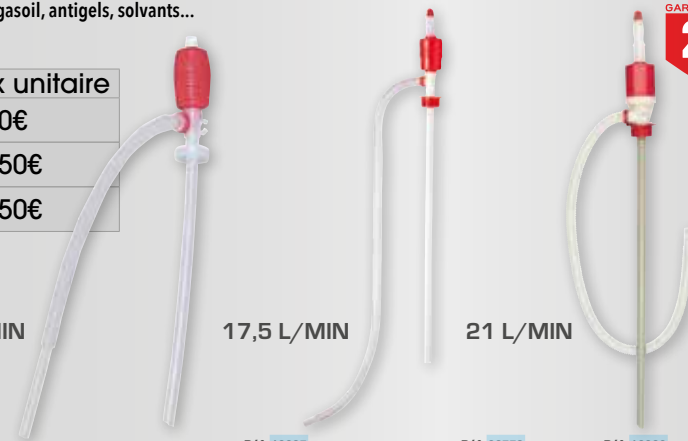

Réf. 10385

Réf. 08552

Réf. 10386



GARANTIE
2
ANS

POMPE DE TRANSVASEMENT SUR PILES 9 L/MIN



GARANTIE
2
ANS

Piles 2xAA non incluses.
Longueur totale : 535mm.
Tube d'aspiration : 385mm.
Flexible de transfert : 560mm.
Pour gasoil, eau...

Réf. 08585
Débit 9 l/min

LES +
→ **ARRÊT
AUTOMATIQUE**

9 L/MIN
ARRÊT
AUTOMATIQUE

23,90€
RÉF. 08585
+ Eco-contribution : 0,09€



Pistolet avec arrêt
automatique

ENSEMBLE PNEUMATIQUE 60 : 1 AVEC CHARIOT POUR TONNELET DE GRAISSE 50/60KG

Réf.	10372
Rapport	60:1
Débit	1500 g/min
Longueur tube plongeur	730mm
Pistolet	avec raccord tournant
Tuyau	4m
Raccord entrée air	1/4"
Ø du couvercle	420mm
Ø du plateau suiveur	400mm



PLUS
GARANTIE
2
ANS

FÛTS 50-60KG
GRAISSE

629,00€
RÉF. 10372

ENSEMBLE PNEUMATIQUE 50 : 1 AVEC CHARIOT POUR TONNELET DE GRAISSE 50/60KG

Gros débit.

Réf.	07266
Rapport	50:1
Débit	1500 g/min
Raccord entrée air	1/4"
Ø du couvercle	385mm
Ø du plateau suiveur	370mm
Pour fûts de	50-60kg
Longueur tube plongeur	740mm
Pistolet	avec raccord tournant
Tuyau	4m
Chariot	2 roues



5
ANS
GARANTIE

FÛTS 50-60KG
GRAISSE

699,00€
RÉF. 07266

POMPE MANUELLE PORTABLE POUR LE TRANSVASEMENT DE GRAISSE

Chaque cycle du levier distribue 50g de graisse. Elle est utilisée pour le remplissage de centrales, de carters, de seringues. Equipée d'un plateau suiveur (Ø 310mm) qui protège le lubrifiant. Adaptée aux fûts de 16 à 30kg avec un diamètre externe de 270 à 330mm. Poids : 6,7kg.

Idéal pour remplir les réservoirs de graisse.



5
ANS
GARANTIE

279,00€
RÉF. 07226

TUYAU DE GRAISSE **fluiconnecto** manuel

400 bar.
Filetage 1/4".



2
ANS
GARANTIE

4M

44,90€
RÉF. 07239

10M

81,90€
RÉF. 07253

PISTOLET DE GRAISSAGE PNEUMATIQUE

Corps en acier zingué.
Avec agrafe 1/4".



2
ANS
GARANTIE

BEC RIGIDE

48,90€
RÉF. 10547

BEC FLEXIBLE

55,90€
RÉF. 10546

AGRAFE DE GRAISSAGE 4 MORS

STILKER

4 mors. Acier trempé. Filetage M10.

Réf.	Lot de	Conditionnement
10331.02	x 2	blister
10331.10	x 10	blister



LE LOT DE 2

5,00€
RÉF. 10331.02

LE LOT DE 10

16,90€
RÉF. 10331.10

AGRAFE HYDRAULIQUE COMPACTE À CONNEXION RAPIDE

STILKER

Taraudage : M10x100. Pression maxi : 690 bar. Filetage M10 NPT (F). S'adapte à tous les graisseurs métriques et SAE. Utilisable sur tous types d'équipements de graissage (pneumatique, manuel, électroportatif).

2
ANS
GARANTIE



16,90€
RÉF. 10391

RACCORD Z

DRAKKAR
EQUIPEMENT

Triple articulation.
1/4" mâle - 1/4" femelle.
En acier zingué.

Réf.	Conditionnement
10548	sachet



63,90€
RÉF. 10548

FLEXIBLE RILSAN

UMETA
We make it move.

Réf.	10320
Diamètre	8mm
Filetage	M10
Longueur	300mm
Conditionnement	vrac



300MM

5,50€
RÉF. 10320

FLEXIBLE CAOUTCHOUC ARMÉ

UMETA
We make it move.

Réf.	17380	17318
Diamètre	12mm	12mm
Filetage	M10	M10
Longueur	300mm	500mm
Conditionnement	blister	blister



300MM

10,90€
RÉF. 17380

500MM

13,90€
RÉF. 17318

COFFRET DE 70 GRAISSEURS

DRAKKAR
EQUIPEMENT

Composition :
40 graisseurs droits
30 graisseurs coudés.

3
ANS
GARANTIE



70 PIÈCES

27,90€
RÉF. 18784



POMPE À GRAISSE 18V 690 BAR MAX

Débit : 140-280g/min, réglable via la molette crantée 5 positions.
Pression MAX 690 bar.
Autonomie avec batterie 2Ah : jusqu'à 7 cartouches
Équipée d'un flexible de 76 cm avec une agrafe 4 mors.
Éclairage LED.
Livrée avec chargeur.



NEW GARANTIE **2 ANS**



Lien vers vidéo



1 BATTERIE 2AH

159,00€

RÉF. 56850

+ Éco-contribution : 0,35€

2 BATTERIES 2AH

185,00€

RÉF. 56852

+ Éco-contribution : 0,35€

POMPE À GRAISSE 20V 690 BAR MAX

Conception robuste, stable et ergonomique.
Affichage digital intégré.
Débit : 110-170g/min.
Pression MAX 690 bar/10000 PSI.
Autonomie avec batterie 2Ah : jusqu'à 15 cartouches.
Éclairage LED.
Avec bandoulière.

SCHNEIDER

NEW BATTERIE GARANTIE **3 ANS** MACHINE GARANTIE **5 ANS**

LES +
→ 2 VITESSES DE DÉBIT
→ ÉCRAN LCD (NIVEAU BATTERIE, SÉLECTION VITESSES...)
→ AUTONOMIE JUSQU'À 15 CARTOUCHES (BATTERIE 2AH)



1 BATTERIE 2AH

259,00€

RÉF. 50450

+ Éco-contribution : 0,46€

1 BATTERIE 2AH + 1 BATTERIE 4AH

339,00€

RÉF. 50460

+ Éco-contribution : 0,20€

ADAPTATEUR POUR CARTOUCHE À VISSER

Adaptateur permettant l'utilisation de cartouches de graisses à visser 400g.
Adaptable sur nos pompes à graisse électriques STILKER et SCHNEIDER.
Se visse, avec une douille ou clé, dans la tête du pistolet et remplace le tube d'origine.

NEW

VISSAGE CLÉ OU DOUILLE

9,90€

RÉF. 56860

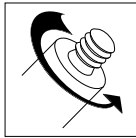

ADAPTATEUR POUR CARTOUCHE À VISSER

Adaptateur permettant l'utilisation de cartouches de graisses à visser 400g.
Adaptable sur nos pompes à graisse électriques STILKER et SCHNEIDER.
Se visse et se dévisse, à la main, dans la tête du pistolet et remplace le tube d'origine.

NEW

VISSAGE À LA MAIN

16,90€

RÉF. 56862

LES +
→ SE VISSÉ ET SE DÉVISSÉ À LA MAIN



POMPE À GRAISSE MANUELLE POUR CARTOUCHES À VISSER

Corps en acier. Poignée ergonomique.
Pression d'utilisation : 413 bar.
Pression maxi : 690 bar.



GARANTIE **3 ANS**

La cartouche se change facilement, rapidement et proprement.

24,90€

RÉF. 10235



PISTOLET DE GRAISSAGE MANUEL

Pour cartouches standard 400g et graisse en vrac. 240 bar.
3 méthodes de remplissage : cartouche, appareil de remplissage et remplissage vrac.

Avec :
- Vis de purge
- Valve de remplissage Ø 9mm.



GARANTIE **2 ANS**

35,90€

RÉF. 10312



POMPE À GRAISSE MANUELLE

Pour cartouches 400g standards et graisse en vrac.



GARANTIE **4 ANS**

Livrée avec :
- Flexible
- Agrafe 4 mors
- Valve de remplissage Ø 9mm

57,90€

RÉF. 10599



Haute performance.
Poignée ergonomique en caoutchouc bleu anti-dérapante.

POMPE À GRAISSE MANUELLE

2 méthodes de remplissage : cartouche 400g et remplissage vrac.



GARANTIE **2 ANS**

15,90€

RÉF. 10472



DÉGRIPPANT WD40 AÉROSOL "LE SMART" 500ML

Avec le tube inclinable 2 positions :
 - tube abaissé pour pulvériser largement
 - tube relevé pour effectuer des applications précises.



L'UNITÉ

10,50€

RÉF. 10255

LE LOT DE 6
AÉROSOLS

59,40€

RÉF. 10255.06

SOIT 9,90€ L'UNITÉ

DÉGRIPPANT WD40 AÉROSOL 200ML



200ML

5,20€

RÉF. 10253

DÉGRAISSANT SÉCHAGE RAPIDE AVEC TÊTE 2 JETS 500ML

Dissout rapidement et efficacement les graisses, les huiles et les salissures variées, sans laisser de résidu.
 Dès la pulvérisation, il agit instantanément et sèche rapidement.
 Ce produit polyvalent peut être utilisé en toute sécurité sur une large gamme de surfaces (les métaux, les plastiques et les revêtements de sol non poreux...).



500ML

12,90€

RÉF. 61982

LES +
 → DISSOUT RAPIDEMENT
 GRAISSES, HUILES ET
 SALISSURES DIVERSES

LUBRIFIANT SERRURES AVEC TÊTE 2 JETS 250ML

Conçu pour l'entretien de tous les types de cylindres de serrures. Sa formule sans graisse ni silicone lui permet de pénétrer par capillarité dans les micro-mécanismes des serrures, sans les encrasser. En plus de son pouvoir débloquant instantané, il assure un fonctionnement préventif des pièces mobiles et offre une protection durable contre la rouille, même dans des conditions extérieures.

250ML

10,90€

RÉF. 61984

LES +
 → SPÉCIALEMENT DÉVELOPPÉ
 POUR L'ENTRETIEN DE TOUTS
 TYPES DE SERRURES

DESTRUCTEUR D'ODEUR PARFUM CITRON

Aérosol puissant destiné à éliminer les mauvaises odeurs des grands et petits espaces. Facile à l'emploi et très efficace. Parfum citron. Très efficace. Excellentes propriétés désodorisantes. Effet durable.



500ML

7,90€

RÉF. 62134

NEW

NETTOYANT SYSTÈME EGR ET CARBURATEUR

Élimine rapidement crasse, graisse, vernis, dépôt de gomme et de carbone. Redonne au moteur toute sa puissance. Réduit les émissions polluantes. Moteurs diesel et essence.



500ML

12,90€

RÉF. 62204

Holts
 Driving Since 1919
 NEW

STOP FUITE CLIMATISATION 30ML

Permet de boucher les micro-fuites dans les parties métalliques, les durites et les joints.
 Gain de temps sur des fuites difficiles d'accès. Base PAG.
 La bouteille contient un liquide qui est aspiré par le vide préalablement créé dans le circuit.
 Pour systèmes jusqu'à 1,5Kg de gaz.

DRAKKAR
 EQUIPEMENT
 NEW



R134A

24,90€

RÉF. 72141

R1234YF

25,90€

RÉF. 72142

LES +
 → SOLUTION ÉCONOMIQUE

NETTOYANT FILTRE À PARTICULES

Nettoie sans démontage les dépôts de carbone et de cendres des filtres à particules diesel. Sonde de pulvérisation incluse.

presto

BOOM!
 LES +
 → EFFET RAPIDE
 → PAS DE DÉMONTAGE DU FAP
 → APPLICATION RAPIDE ET FACILE
 → NON CORROSIF
 → SANS SOLVANT
 → INCOMBUSTIBLE
 → TÊTE DE PULVÉRISATION À 360°

400ML

9,90€

RÉF. 03992





GRAISSE LUBRIFIANTE EP00 - SEAU DE 5KG

Grade EP00 / NLGI00. Boîtier de herse, lamier, engrenages sous carter. Excellente tenue à l'eau même en milieu marin. Adaptée lubrification centralisée. Composition : lithium. Température d'utilisation de -40°C à +110°C. Domaines d'utilisation : agriculture, industrie, construction, marine.

LES + → ADAPTÉE LUBRIFICATION CENTRALISÉE

5KG

47,90€
RÉF. 61934



GRAISSE ALIMENTAIRE AU PTFE 400G

La graisse alimentaire multi-usage KARZHAN est une graisse de haute performance adaptée aux industries agro-alimentaires où il y a un risque de contact fortuit avec les aliments. Elle est également homologuée NSF H1 sous le n°157024. Grade NLGI2. Convient à la lubrification de paliers et de roulements très chargés, en présence d'humidité. Température d'utilisation de -20°C à +130°C. Composition : complexe aluminium. Domaine d'utilisation : industrie agro-alimentaire.

CARTOUCHE STANDARD

15,90€
RÉF. 10303

LES + → HOMOLOGATIONS ALIMENTAIRES NSF-H1
→ BONNE RÉSISTANCE À L'EAU ET AUX CHOCS



GRAISSE NOIRE MOS2 + GRAPHITE - CARTOUCHE DE 400G

Grade NLGI2. Excellente adhérence. Convient à la lubrification de paliers lisses, bras télescopiques, rotules, articulations, cames, galets. Composition : lithium. Température d'utilisation de -20°C à +130°C. Domaines d'utilisation : agriculture, travaux publics, poids-lourds, industrie.

LES + → ADAPTÉE AUX CHARGES ÉLEVÉES

STANDARD

6,80€
RÉF. 61928

À VISSER

7,10€
RÉF. 61930

Réf. 61928



Réf. 61930

3 EN 1 TUBE DE GRAISSE 150G

Grade NLGI2. Graisse minérale épaissie au lithium. Polyvalente et résistante. Forte adhérence. Température d'utilisation de -20°C à +140°C - Point de goutte 190°C. Résistance au délavage par l'eau. Forte tenue à l'usure.

9,50€
RÉF. 10011



GRAISSE BLONDE MULTISERVICE - CARTOUCHE DE 400G

Grade NLGI2. Très bonne protection contre la corrosion. Excellente résistance à l'eau. Large plage d'utilisation. Pour roulement et paliers. Composition : calcium / anhydre. Température d'utilisation de -30°C à +120°C. Domaines d'utilisation : agriculture, motoculture, automobile.

LES + → LARGE PLAGE D'UTILISATION



STANDARD

4,70€
RÉF. 10315

À VISSER

5,00€
RÉF. 10498

Réf. 10315



Réf. 10498

GRAISSE BLEUE EXTRÊME PRESSION - CARTOUCHE DE 400G

Grade NLGI2. Excellente adhérence. Convient à la lubrification de paliers, roulements, cardans, axes, articulations, glissières, et crémaillères. Excellente tenue à l'eau même en milieu marin. Composition : lithium / calcium. Température d'utilisation de -30°C à +120°C, MAX. 130°C. Domaines d'utilisation : agriculture, travaux publics, poids-lourds.

STANDARD

5,70€
RÉF. 61925

À VISSER

6,10€
RÉF. 10473

Réf. 61925



Réf. 10473

GRAISSE VERTE EXTRÊME PRESSION

Grade NLGI2. Graisse résistante à l'eau. Bonne protection anti-corrosion. Convient à la lubrification de paliers lisses et de roulements, guidages linéaires, cardans. Composition : calcium / anhydre. Température d'utilisation de -30°C à 130°C. Domaines d'utilisation : agriculture, motoculture, automobile.

LES + → BONNE PROTECTION ANTI-CORROSION

Cutter intégré dans le couvercle.

POT DE 1L

16,90€
RÉF. 10302



SEAU DE 5KG - Ø 224MM

51,90€
RÉF. 10304



TONNELET DE 25KG - Ø 305MM

265,00€
RÉF. 10306



FÔT DE 50KG - Ø 359MM

485,00€
RÉF. 10381



PACK N°82

RÉF : 86080



KARZHAN

PACK N°83

RÉF : 86082

RÉF. 10317.24

24 CARTOUCHES DE GRAISSE VERTE EXTRÊME PRESSION

Grade NLGI2. Graisse résistante à l'eau. Bonne protection anti-corrosion. Convient à la lubrification de paliers lisses et de roulements, guidages linéaires, cardans. Composition : calcium / anhydre. Température d'utilisation de -30°C à 130°C. Domaines d'utilisation : agriculture, motoculture, automobile.



RÉF. 10497.24

24 CARTOUCHES À VISSER DE GRAISSE VERTE EXTRÊME PRESSION

Grade NLGI2. Graisse résistante à l'eau. Bonne protection anti-corrosion. Convient à la lubrification de paliers lisses et de roulements, guidages linéaires, cardans. Composition : calcium / anhydre. Température d'utilisation de -30°C à 130°C. Domaines d'utilisation : agriculture, motoculture, automobile.



1 POMPE À GRAISSE AVEC FLEXIBLE M10 OFFERTE !



Réf. 10472

17,90€^{HT}

1 POMPE À GRAISSE POUR CARTOUCHES À VISSER OFFERTE !



Réf. 10235

24,90€^{HT}

PRIX DE VENTE HT

117,60€

SOIT
4,90
LA CARTOUCHE

PRIX DE VENTE HT

127,20€

SOIT
5,30€
LA CARTOUCHE



- PLUS DE 400 PRODUITS FABRIQUÉS EN FRANCE
- DROGUERIE INTÉRIEURE/EXTÉRIEURE ET TECHNIQUE



DANS TOUS LES **K**
UNE SOLUTION



SUPER DÉGRIPPANT

Le super dégrippant a été spécialement développé pour assurer un dégrillage rapide des pièces rouillées ou bloquées avec une efficacité accrue.

400ML

5,90€
RÉF. 24550



DÉGRAISSANT SÉCHAGE RAPIDE

Le dégraissant séchage rapide multi-usages qui élimine en profondeur les poussières, cambouis, huiles, graisses, résidus des pièces mécaniques et encrassements divers.



400ML

7,00€
RÉF. 24576



NETTOYANT LUBRIFIANT CONTACT

Le nettoyant lubrifiant contact permet un nettoyage et une désoxydation du matériel sans démontage. Enlève les traces indésirables de graisse, huile, cire, paraffine.

300ML

7,50€
RÉF. 24582



ANTI-ADHÉRENT SOUDURE

Base aqueuse.
Produit ininflammable qui forme un film protecteur contre les projections de soudure.
Excellente compatibilité avec de nombreuses peintures ou vernis

300ML

5,90€
RÉF. 24588



DÉTECTEUR DE FUITE

Détecte les fuites de gaz.
Inerte vis à vis des tuyauteries en acier, cuivre, étain, acier galvanisé... Contient des additifs anticorrosion.

300ML

5,90€
RÉF. 24586



ADHÉRENT COURROIE

Produit spécifique pour le traitement anti-patinage des courroies.
Ne durcit pas, ne sèche pas.
Garde son pouvoir d'entraînement très longtemps.

400ML

7,50€
RÉF. 24574



LUBRIFIANT SILICONE

Le lubrifiant silicone est à base de silicone de qualité supérieure.
Permet de lubrifier sans tacher.

400ML

8,50€
RÉF. 24580



LUBRIFIANT AU PTFE

Protège de la corrosion les pièces métalliques et protège de l'humidité le matériel électrique. Nettoie les pièces mécaniques, moteurs...
Compatible avec les matériaux non ferreux, les isolants électriques, les matières plastiques.

400ML

8,50€
RÉF. 24568



LUBRIFIANT CONVOYEUR ET CHÂÎNE

Graisse à très hautes performances.
Compatible avec les joints en caoutchouc, Nylon, Téflon, silicone, néoprène, etc...

400ML

9,50€
RÉF. 24566



GRAISSE BLANCHE

Compatible avec les joints en caoutchouc, Nylon, Téflon, silicone, néoprène, etc...
Résiste à des charges importantes.

400ML

7,90€
RÉF. 24552



GRAISSE CODEX

Graisse de type gel translucide à base d'huile minérale codex pour l'industrie alimentaire et agro-alimentaire.
Compatible avec les joints en caoutchouc, Nylon, Téflon, silicone, néoprène, etc...
Utilisable dans des atmosphères humides.

400ML

9,50€
RÉF. 24554



GRAISSE CUIVRE

La graisse cuivre est un lubrifiant minéral avec agents d'adhésivité et anticorrosion.
Plage d'utilisation de - 30°C à + 1100°C.

400ML

8,90€
RÉF. 24564





- PLUS DE 400 PRODUITS FABRIQUÉS EN FRANCE
- DROGUERIE INTÉRIEURE/EXTÉRIEURE ET TECHNIQUE



DANS TOUTES LES K
UNE SOLUTION



DÉGRIPPANT, LUBRIFIANT MULTIFONCTIONS

DÉGRIPPE rapidement les pièces rouillées ou bloquées (raccords, chaînes, écrous, goujons, axes, charnières, poulies, pivots...)
LUBRIFIE et NETTOIE les mécanismes de toutes sortes et assure le glissement (pièces mécaniques, moteurs...)
PROTÈGE de la corrosion les pièces métalliques et protège le matériel électrique en atmosphère humide ou saline.
HYDROFUGE, chasse l'humidité du matériel électrique et rétablit le contact.
Non conducteur, compatible avec les matériaux non ferreux, les isolants électriques, les matières plastiques.

Réf.	Lot de	Capacité	Prix unitaire
24500	x 1	500ml	6,70€
24500.06	x 6	500ml	39,00€
24502	x 1	5L	39,90€

- LES +**
- NON CONDUCTEUR
 - CHASSE L'HUMIDITÉ ET PROTÈGE LE MOTEUR
 - DÉGRIPPE, LUBRIFIE ET AIDE AU DESSERRAGE
 - NETTOIE ET ÉVITE LA CORROSION



500ML
Réf. 24500



Réf. 24500.6



1 PULVÉ RÉF.24520
OFFERT
POUR L'ACHAT
D'UN BIDON !



NETTOYANT FREINS 600ML

Ne contient aucun solvant chloré, fluoré.

Réf.	Lot de	Prix unitaire	Soit le lot
24630	x 1	3,30€	
24630.12	x 12	36,00€	3€
24630.24	x 24	67,20€	2,80€

- LES +**
- NETTOIE TOUTES LES PIÈCES MÉCANIQUES
 - SÈCHAGE RAPIDE APRÈS APPLICATION
 - NE LAISSE PAS DE RÉSIDU



600ML



NETTOYANT FREINS

Nettoyant freins solvanté. Possède un haut pouvoir dissolvant.

Non conducteur, non corrosif. Ne laisse pas de résidus.

Pour freins à tambour, freins à disques, garniture de freins, étriers de freins et patins de freins.

Réf.	Capacité	Prix unitaire
62120	5L	31,50€
62122	25L	139,00€
62124	60L	279,00€

- LES +**
- NETTOIE TOUTES LES PIÈCES MÉCANIQUES
 - SÈCHAGE RAPIDE APRÈS APPLICATION
 - NE LAISSE PAS DE RÉSIDU



5L



25L



60L

NEW

DÉGRAISSANT SURPUISSANT MEKATOP MAX

Dégraissant pièces mécaniques.

Formule éco-conçue sur base végétale et minérale : plus de 88% des ingrédients sont d'origine naturelle !

Spécial graisses et huiles minérales. Peu moussant (base solvant).

Pas d'étiquetage de sécurité. Respecte l'utilisateur.

Contact alimentaire autorisé. Compatible auto-laveuse.

Réf.	Capacité	Modèle	Prix unitaire
60420	1L	Prêt à l'emploi	7,90€
60424	5L	Formule concentrée : dilution de 3 à 5% entretien courant, 10% gros travaux	27,90€
60426	10L	Formule concentrée : dilution de 3 à 5% entretien courant, 10% gros travaux	49,90€

SURPUISSANT



**+ 88%
origine
naturelle**

DÉGRAISSANT FONTAINE SURPUISSANT MEKATOP MAX

Dégraissant pièces mécaniques prêt à l'emploi.
Spécial fontaine.



20L

99,00€
RÉF. 62100



60L

285,00€
RÉF. 62102

**SPÉCIAL FONTAINE
DE NETTOYAGE**



**PRODUITS SANS PICTO
DE SÉCURITÉ**



1L



10L

GYROPHARE LED MAGNÉTIQUE RECHARGEABLE

12-24V. 10 LED.
3 modes flash - 4 modes rotatif.
Batterie Li-ion 7,4V 2600mAh.
Embase magnétique et ventouse.
Autonomie : 5h.
IP67.

Livré avec :
- un chargeur secteur 1A
- un chargeur allume-cigare.

53,90€
RÉF. 16378



SANS TÉLÉCOMMANDE

100% AUTONOME

69,90€
RÉF. 16376



AVEC TÉLÉCOMMANDE

SODIFLASH
NEW
GARANTIE **2 ANS**
BATTERIE

RAMPE DE SIGNALISATION LED 12/24V MAGNÉTIQUE RECHARGEABLE

52 LED oranges avec cabochon orange. 8 modes de flash.
Chargeur secteur, télécommande et prise allume-cigare longueur 3,5m, inclus.
Batterie 7,4V - 7800mAh. Fixation par 4 plots magnétiques puissants.
Temps de charge : 4 - 5 heures. Autonomie : 5 - 7 heures. IP65.
Dimensions : 1004x283x122,5mm.

100% AUTONOME

SODIFLASH
NEW
GARANTIE **2 ANS**
BATTERIE



4 aimants
PUISSANTS

Une télécommande avec :
fonction On/Off
changement de mode FLASH

Livrée avec 3 jeux de 2 réglettes
interchangeables :
- DÉPANNAGE
- CONVOI AGRICOLE
- CONVOI EXCEPTIONNEL

LED : 8 modes
FLASH disponibles

Bouton On/Off

195,00€
RÉF. 16950

TRIANGLE TRIFLASH À LED 500MM CLASS 2 RECHARGEABLE MAGNÉTIQUE

Fonctionne sur batterie sans fil. Système de fixation magnétique ventouse. Éclairage 3 feux LED forte puissance.
Largeur en haut du triangle : 100mm.
Largeur en bas du triangle : 400mm.

Réf. **79301**
Hauteur 385mm
Dimensions 400x400x100mm

100% AUTONOME

- LES +**
- TRANSPORT FACILITÉ GRÂCE À SON FAIBLE ENCOMBREMENT ET SA LÉGÈRETÉ
 - NE NÉCESSITE PAS DE PERÇAGE
 - INTERCHANGEABLE ENTRE LES VÉHICULES
 - INNOVATION SUR LE MARCHÉ DES TRIANGLES DE SIGNALISATION !

CLASS 2
500MM

249,00€
RÉF. 79301



SODIFLASH
NEW
GARANTIE **2 ANS**
BATTERIE

BARRE D'ÉCLAIRAGE LED 12/24V HOMOLOGUÉE SUR ROUTE

Double fonction : feu de position et feu de route.
Prise DT et câble 25cm. Façade extra plate, sans vis apparente., en polycarbonate.
Inclinable. Pré-câblé 25cm. 5500K. IP67.

Réf.	79784	79788
Puissance	42W	65W
Led	6+21	10+36
Lumens	4500lm	6500lm
Portée d'éclairage	300m	420m
Dimensions	345x65x50mm	545x65x50mm

Livré avec :
- prise DT
- câble 25cm



LES +
→ DOUBLE FONCTION :
FEUX DE POSITION ET FEUX DE ROUTE

SODIFLASH
NEW
GARANTIE **2 ANS**
BATTERIE

79,90€
RÉF. 79784



40W

109,90€
RÉF. 79788



65W

BARRE D'ÉCLAIRAGE LED 10/32V ÉCLAIRAGE COMBINÉ

Multivoltage : 10 à 32V DC.
LED 3W.
Précâblée (câble 0,4m).
6000-6500K.
Éclairage puissant.
Inclinable 20° - 60°. IP68.

LES +
→ FAISCEAU COMBINÉ : ÉCLAIRAGE LARGE
ET ÉCLAIRAGE LONGUE PORTÉE.

Réf.	17032	17035	17036	17037
Puissance	72W	120W	180W	300W
Led	16 LED + 8 LED	24 LED + 16 LED	36 LED + 24 LED	60 LED + 40 LED
Lumens	4800lm	8000lm	12000lm	20000lm
Dimensions	357x79,46x75,63mm	561x79,46x75,63mm	816x79,46x75,63mm	1326x79,46x75,63mm
Prix unitaire	46,90€	63,90€	84,90€	149,00€



Réf. 17032



Réf. 17035



Réf. 17036



Réf. 17037

SODIFLASH
GARANTIE **2 ANS**
BATTERIE

GYROPHARE LED DOUBLE FLASH

Homologué R65-R10. Bitension 12/24V. 45 LED. 4950 Lumens. Compatible John Deere.

LES+ → NOUVELLES LED : 2 FOIS PLUS PUISSANTES

SODIFLASH

GARANTIE 3 ANS



GYROPHARE LED EXTRA PLAT DOUBLE FLASH

130 flashes par minute. Homologué R65-R10. Bitension 12/24V. Modèle universel. 45 LED. Cabochon orange incassable en polycarbonate. IP66.

LES+ → NOUVELLES LED : 2 FOIS PLUS PUISSANTES (145W MAX) ET PERFORMANTES (4950LM MAX)

SODIFLASH

GARANTIE 3 ANS



GYROPHARE LED TRIPLE FONCTION 12/24V - CLASSE 5

Homologué route. CISPR25 CLASS 5. Protection IP65. 3 modes différents : simple flash, double flash, rotatif. Cabochon polycarbonate incassable. Compatible John Deere.

LES+ → CLASSE 5 → ROTATIF

SODIFLASH

NEW GARANTIE 3 ANS



MINI-GYROPHARE LED FLASH 12/24V

2 modes : simple et double flash. Cabochon incassable en polycarbonate. Température d'utilisation : de -30°C à +50°C. IP66. Homologué R65 R10.

LES+ → ULTRA COMPACT

SODIFLASH

NEW GARANTIE 3 ANS



GYROPHARE LED ROTATIF

Homologué R65-R10. Protection IP54. 10 à 30V. Hyper compact. Cabochon incassable.

BOOM!

SODIFLASH

GARANTIE 3 ANS



+

PHARE DE TRAVAIL CARRÉ 9 LED 27W 1800 LUMENS

Multivoltage 10 à 30V DC.
Corps robuste en aluminium.
IP6k9k.

LES +
→ HAUTE RÉSISTANCE
AUX LAVAGES HAUTE PRESSION
(IP6K9K).

GARANTIE
2
ANS

FAISCEAU
LARGE

9,90€
RÉF. 17073



FAISCEAU
LONGUE PORTÉE

10,90€
RÉF. 79689

PHARE DE TRAVAIL RECTANGLE LED 10/30V 36W 2800 LUMENS

Support pivotant 360°. Eclaire en face et sur les 2 côtés
grâce à ses 3 LED latérales (gauche et droite).
Inclinable à 180°. Pivotant à 360°.
longueur du câble : 40cm.
IP6k9k.

NEW GARANTIE
2
ANS

FAISCEAU
LONGUE PORTÉE
+
ÉCLAIRAGE
DES 2 CÔTÉS

29,90€
RÉF. 79715

LES +
→ HAUTE RÉSISTANCE
AUX LAVAGES HAUTE PRESSION (IP6K9K)
→ FAISCEAU COMBINÉ
→ TRÈS COMPACT



PHARE DE TRAVAIL CARRÉ LED 10/30V 40W 4000 LUMENS

Support pivotant 360°.
Eclaire en face et sur les 4 côtés.
Inclinable à 180°.
Très puissant.
Aucune vis apparente.
Inclinable à 180°.
6500K.
Longueur câble : 40cm.
IP6k9k.

NEW GARANTIE
2
ANS

FAISCEAU
LARGE
+
LONGUE
PORTÉE

39,90€
RÉF. 79703

LES +
→ HAUTE RÉSISTANCE AUX LAVAGES HAUTE PRESSION (IP6K9K).
→ FAISCEAU COMBINÉ : ÉCLAIRAGE LARGE
ET ÉCLAIRAGE LONGUE PORTÉE.
L'ÉCLAIRAGE COMBINÉ VOUS DONNE UN MAXIMUM DE VISIBILITÉ.



PHARE DE TRAVAIL CARRÉ LED 10/30V 40W 4800 LUMENS

Support pivotant 360°.
Inclinable à 90°.
Compact. Très puissant.
Vitre extra plate
en polycarbonate incassable,
sans vis apparente.
6000K.
IP6k9k.

NEW GARANTIE
2
ANS

FAISCEAU
LARGE

39,90€
RÉF. 79704

LES +
→ HAUTE RÉSISTANCE AUX LAVAGES
HAUTE PRESSION (IP6K9K).



PANNEAU CONVOI AGRICOLE RIGIDE SIMPLE FACE

Classe 2. Support aluminium.

GARANTIE
2
ANS

CONVOI AGRICOLE

Réf. 16579

1200
X400MM

72,90€
RÉF. 16517

1900
X250MM

69,90€
RÉF. 16579

CONVOI
AGRICOLE

Réf. 16517

PANNEAU CONVOI EXCEPTIONNEL RIGIDE SIMPLE FACE

Classe 2. Support aluminium.

GARANTIE
2
ANS

CONVOI EXCEPTIONNEL

Réf. 16589

1200
X400MM

83,90€
RÉF. 16587

1900
X250MM

83,90€
RÉF. 16589

CONVOI
EXCEPTIONNEL

Réf. 16587

BÂCHE DE SIGNALISATION "CONVOI EXCEPTIONNEL" SIMPLE FACE AVEC CÈILLETS 1200X400MM

+ 4 SANDOWS

Bâche 1000 g/m².
Sandows de 1,05m.

NEW

CONVOI
EXCEPTIONNEL



CONVOI
EXCEPTIONNEL

39,90€
RÉF. 16427

BÂCHE DE SIGNALISATION SIMPLE FACE AVEC CÈILLETS 1200X400MM

Bâche 1000 g/m².

NEW

CONVOI
EXCEPTIONNEL

CONVOI
EXCEPTIONNEL

35,00€
RÉF. 16417

CONVOI
AGRICOLE

CONVOI
AGRICOLE

35,00€
RÉF. 16420

PLAQUE POUR VÉHICULE LENT ECE R150



NEW

GARANTIE
2 ANS

Plaques réfléchissantes en pvc.
Homologations : R150 - ASAE S276.8.

Réf.	79387
Longueur	430mm
Hauteur	377mm



12,90€
RÉF. 79387

FEU DE POSITION AVANT BLANC



Entraxe : 30mm.
Ampoule non fournie (navette 5Wx38).
Dim. : 63x67x43mm



2,90€
RÉF. 16214

FEU DE POSITION LATÉRAL LED



12-24V.
Entraxe : 70mm.
Dimensions : 103x45x13mm.

Réf.	Couleur
79856	orange
79855	blanc



12,50€
TOUTES RÉFS.

RAMPE D'ÉCLAIRAGE PVC ARRIÈRE LED 12V 1,22M



GARANTIE
2 ANS

2 lanternes LED rouge/orange. 2 triangles réfléchissants.
4 fonctions : position, stop, clignotant, éclairage de plaque.
Longueur rampe : 1,22m.
En vrac.



45,90€
RÉF. 17267



→ EN PVC
→ NE ROUILLE PAS, IDÉAL POUR LES REMORQUES DE BATEAU

RAMPE D'ÉCLAIRAGE ARRIÈRE LED 12V 1M POUR REMORQUE BAGAGÈRE



GARANTIE
2 ANS

4 fonctions : stop, clignotant, position, éclairage de plaque.
Prise 7 plots.
Câble 5x0,4mm² - 4m

Réf.	17127
Prise	7 plots



36,90€
RÉF. 17127

KIT DE SIGNALISATION ARRIÈRE 12V MAGNÉTIQUE LED WIFI AVEC CANBUS



NEW

GARANTIE
2 ANS

4 fonctions : stop - position - éclairage de plaque - clignotant.
Prise 7 plots. Batterie puissante. Autonomie 9h.
Témoin de charge sur chaque feu.
Portée de la communication : 30m.
167.



→ AVEC ADAPTEUR CANBUS : ÉVITE LE CODE
ERREUR SUR LES VÉHICULES RÉCENTS
→ SUR SUPPORT MÉTAL PIVOTANT MAGNÉTIQUE
→ AIMANT PUISSANT
→ CLIGNOTANT DYNAMIQUE



99,90€
RÉF. 16134

Livré avec :
- prise allume cigare
- câble USB-C
- 1 transmetteur 7 plots
- mallette PVC.



RAMPE D'ÉCLAIRAGE ARRIÈRE 12V 1M POUR REMORQUE BAGAGÈRE



GARANTIE
2 ANS

4 fonctions : stop, clignotant, position, éclairage de plaque.
Épaisseur tôle galvanisée 6/10. Prise 7 plots. Câble 4m.



Réf. 16136



Réf. 16135

7 PLOTS SANS FEU
ANTI-BROUILLARD

23,90€
RÉF. 16135



7 PLOTS AVEC
ANTI-BROUILLARD

26,90€
RÉF. 16136

KIT DE SIGNALISATION ARRIÈRE MAGNÉTIQUE LED WIFI 5 FONCTIONS



NEW

GARANTIE
2 ANS

Prise 7 plots.
Feux magnétiques 5 fonctions :
stop / position / éclairage de plaque /
clignotants / réflecteur.
Avec témoin de charge sur chaque feu.
Portée de communication : 50m
Autonomie : 8h.
IP66.



Livré avec :
- prise allume cigare
- câble USB
- 1 transmetteur 7 plots
- mallette PVC.



59,90€
RÉF. 16146

KIT DE SIGNALISATION ARRIÈRE LED 12V MAGNÉTIQUE



GARANTIE
2 ANS

4 fonctions : stop, clignotant, position, éclairage de plaque.
Prise 7 plots.

Réf.	17239
Longueur du câble	7,5m
Longueur entre feux	2,5m

LED blanches.
Cabochoon orange et rouge.



7 PLOTS

33,90€
RÉF. 17239

FICHE 3 PLOTS MÂLE PLASTIQUE

3 plots.
Avec capuchon.



3,50€

RÉF. 16446

PRISE 3 PLOTS FEMELLE ABS

2 points de fixation.



3,30€

RÉF. 16440

PRISE 3 PLOTS FEMELLE PLASTIQUE

3 plots.
4 points de fixation.



3,50€

RÉF. 16444

FICHE 7 PLOTS MÂLE PLASTIQUE

7 plots.



2,50€

RÉF. 16122

SOCLE 7 PLOTS FEMELLE PLASTIQUE

7 plots.



2,80€

RÉF. 17124

MINI ADAPTATEUR 13/7 PLOTS

13 plots femelles. 7 plots mâles. Permet de brancher un équipement 13 plot sur votre attelage en 7 plots.



3,70€

RÉF. 17616



FICHE 7 PLOTS MÂLE MÉTALLIQUE

7 plots.



2,90€

RÉF. 16110



SOCLE 7 PLOTS FEMELLE MÉTALLIQUE

7 plots.



4,20€

RÉF. 17111



ADAPTATEUR 7/13 PLOTS

13 plots mâles. 7 plots femelles. Permet de brancher un équipement 7 plots sur votre attelage en 13 plots.



3,70€

RÉF. 17615



COFFRET DE 100 JONCTIONS ISOLÉES THERMORÉTRACTABLES

Cosses jonctions thermorétractables avec bague d'étain :

- 25 cosses blanches 0,25 à 0,5mm²
- 35 cosses rouges 0,5 à 1,5mm²
- 30 cosses bleues 1,5 à 2,5mm²
- 10 cosses jaunes 4 à 6mm²



NEW

100 PIÈCES

13,90€

RÉF. 02789



COFFRET DE 127 MANCHONS THERMORÉTRACTABLES 2:1

Longueur : de 40 à 85mm.
Ø manchons : de 2 à 13mm.
Rétreint 2:1.



2:1

7,00€

RÉF. 14109

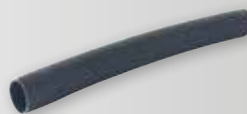

GAINÉ THERMORÉTRACTABLE 2:1

Combustion retardée. En boîte distributrice.
Température de service : -65° à +200°C.

Réf.	Ø avant rétreint	Longueur	Prix unitaire
02790	1,6mm	15m	5,90€
02791	2,4mm	15m	5,90€
16749	3,2mm	15m	6,90€
16790	4,8mm	8m	6,90€
16792	6,5mm	8m	6,90€
16794	9,5mm	6m	6,90€
16791	12,5mm	6m	7,50€
02792	19mm	5m	9,90€
02793	25,4mm	5m	11,90€



2:1



PRÉSENTOIR MÉTALLIQUE DE 6 BOÎTES DE GAINES THERMORÉTRACTABLES 2:1

Rétreint 2:1. Température de service : -65° à +200°C.
Composition :

- 1 gaine Ø 3,2mm Longueur 15m (réf.16749)
- 1 gaine Ø 4,8mm Longueur 9m (réf.16790)
- 1 gaine Ø 6,4mm Longueur 8m (réf.16792)
- 1 gaine Ø 9,5mm Longueur 6m (réf.16794)
- 1 gaine Ø 12,7mm Longueur 6m (réf.16791)
- 1 gaine Ø 19mm Longueur 5m (réf.02792)

2:1

59,90€

RÉF. 02794



CROCHET MIXTE D'ATTELAGE 3,5T

Charge de traction maxi : 3500kg.
Pour anneaux 42x68/42x76.

Réf.	16908	16910
Nombre de trous	2 trous	4 trous
Ø de perçage	17mm	17mm
Entraxe	90mm	90x50mm
Poids	5,6kg	5,6kg



Réf. 16908



Réf. 16910

199,00€
TOUTES RÉFS.

PRIX EN BAISSÉ

AL-KO

GARANTIE 2 ANS

CHAPE MIXTE D'ATTELAGE 3,5T AVEC AXE À BOULE

Axe Ø 25mm.
Charge de traction à la rotule : 1,5 Tonnes.
Charge de traction à l'anneau : 3,5 Tonnes.
Boule Ø 50mm.

Réf.	17576	17579
Nombre de trous	2 trous	4 trous
Ø de perçage	17mm	17mm
Entraxe	90mm	90x40mm
Poids	2,7kg	2,7kg



Réf. 17576
2 TROUS

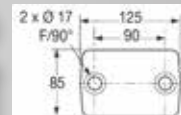

Réf. 17579
4 TROUS

169,00€
TOUTES RÉFS.

POMMIER

GARANTIE 2 ANS



FILET DE REMORQUE

Câble élastique sur le pourtour du filet.
Permet d'empêcher les chargements de s'échapper de votre remorque.
Idéal pour les branchages et autres feuillages.

Réf.	18378	18379
Longueur	de 150 à 160cm	de 191 à 230cm
Largeur	de 105 à 120cm	de 124 à 135cm

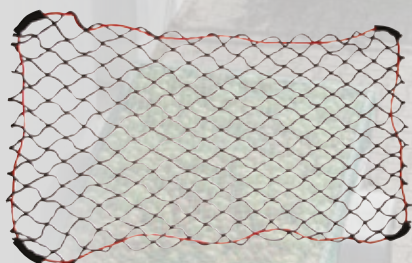

15,50€
RÉF. 18378

19,90€
RÉF. 18379

ATTACHE CAPOT

Longueur 120mm.



7,00€
RÉF. 17210

CROCHET DE FERMETURE

Crochet réglable, en acier bruni.
Dimensions : 255x40x40mm.



18,50€
RÉF. 26785

KLIPPER

GARANTIE 2 ANS

ROUE JOCKEY JANTE PVC

Réf.	17548	17549
Ø du tube	35mm	48mm
Hauteur mini	470mm	500mm
Hauteur maxi	700mm	670mm
Ø roue	160x40mm	200x50mm
Bandage	caoutchouc	caoutchouc



Ø35MM
80KG

22,90€
RÉF. 17548

Ø48MM
150KG

23,90€
RÉF. 17549

PRIX EN BAISSÉ

ROUE JOCKEY JANTE ACIER

Réf.	16549
Ø du tube	48mm
Hauteur mini	500mm
Hauteur maxi	670mm
Ø roue	200x50mm
Bandage	caoutchouc



Ø48MM
150KG

24,50€
RÉF. 16549

PRIX EN BAISSÉ

BRIDE POUR ROUE JOCKEY

Réf.	17547	17529
Diamètre	35mm	48mm
Entraxe	105mm (fixation)	105mm (fixation)



Ø35MM

6,50€
RÉF. 17547

Ø48MM

6,50€
RÉF. 17529

TÊTE D'ATTELAGE 800KG POUR TIMON EN V DE 50MM

Pour boule Ø 50mm.
Avec support prise de remorque.
Charge appui statique : 75kg.
PTAC 750kg.



28,50€
RÉF. 16948

AL-KO

NEW GARANTIE 2 ANS

ANTIVOL DE REMORQUE UNIVERSEL

En fonte d'aluminium.
Pour boule d'attelage Ø 50mm.
11 positions de verrouillage.
Livré avec 3 clés.
Ne convient pas aux têtes AL-KO AK301-351 et modèles avec stabilisateur.



17,90€
RÉF. 18009

GARANTIE 2 ANS

TÊTE D'ATTELAGE

Pour boule Ø 50mm.
PTAC 750kg.

CARRÉ 50MM

17,90€
RÉF. 16550

CARRÉ 60MM

17,90€
RÉF. 16920



AL-KO

GARANTIE 2 ANS

ANTIVOL DE REMORQUE

Pour les remorques stationnées.
Livré avec la patte de verrouillage qui peut être introduite des 2 côtés.



17,90€
RÉF. 17525



GARANTIE 2 ANS

JEU DE 2 RAMPES ACIER

Rampes droites anti-dérapantes.

Réf.	15200
Lot de	x 2
Charge supportée par paire	450kg
Poids par paire	16,4kg
Longueur	1920mm
Largeur	220mm



450KG

79,90€

RÉF. 15200

JEU DE 2 RAMPES ALUMINIUM

Droites. Profilé rainuré anti-dérapant.

Réf.	15195	15194
Lot de	2 rampes	2 rampes
Charge supportée par paire	400kg	1000kg
Poids par paire	6,6kg	15,2kg
Longueur	1500mm	2000mm
Largeur	215mm	260mm



400KG

139,00€

RÉF. 15195

1000KG

259,00€

RÉF. 15194

JEU DE 2 RAMPES ALUMINIUM INCURVÉES

Adhérence maximale grâce au profilé rainuré antidérapant.

Réf.	18089
Lot de	2 rampes
Charge supportée par paire	400kg
Poids par paire	9kg
Longueur	2000mm
Largeur	225mm

LES +
→ ADAPTÉES POUR LES MACHINES
ET VÉHICULES BAS



400KG

139,90€

RÉF. 18089



JEU DE 2 RAMPES ALUMINIUM PLIABLES

Pliables en 2 parties. Support caoutchouc.

Réf.	15196
Lot de	2 rampes
Charge supportée par paire	680kg
Poids par paire	13,2kg
Longueur	2000mm
Largeur	280mm



LES +
→ LÉGÈRE
→ GRANDE CAPACITÉ
→ LARGE



680KG

269,00€

RÉF. 15196

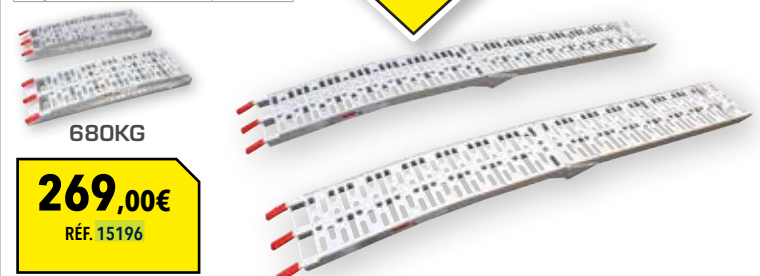

TREUIL DE TRACTION ÉLECTRIQUE 12V 900KG

Pour charge roulante. Moteur 12V - 700W. Câble Ø 4mm x 15m. Commande à distance 3m. Câble d'alimentation 1,80m. Débrayage manuel. Inversion de sens par commande électrique. Dim. 278x103,5x106mm. Poids : 6kg.



Livré avec une poutre de mouflage.

Niveau d'enroulement	1	2	3	4	5	6
Capacité/niveau d'enroulement (Kg)	907	739	626	540	476	426

900KG
CÂBLE 15M

129,00€

RÉF. 15250



TREUIL DE TRACTION ÉLECTRIQUE 12V 1800KG

Pour charge roulante. Moteur 12V - 900W. Câble Ø 6mm x 13,5m. Commande à distance 3m. Câble d'alimentation 1,80m. Débrayage manuel. Inversion de sens par commande électrique. Livré avec boîte à rouleaux et platine de fixation. Dim. 354x117x123mm. Poids : 13kg.



Niveau d'enroulement	1	2	3	4	5
Capacité/niveau d'enroulement (Kg)	1814	1278	1167	1072	896

1800KG
CÂBLE 13,5M

349,00€

RÉF. 15244



TREUIL DE TRACTION ÉLECTRIQUE 4X4 12V 4300KG

Pour charge roulante. Moteur 12V - 4kW - 5,5CV. IP54. Câble Ø 8,3mm x 28m. Commande à distance 3,70m. Télécommande sans fil. Câble d'alimentation 1,80m. Débrayage manuel. Inversion de sens par commande électrique. Livré avec boîte à rouleaux. Batterie recommandée : minimum 12V 75Ah 650A. Dim. : 537x160x183mm. Poids : 36kg.



LES +
→ AVEC TÉLÉCOMMANDE
SANS FIL

Niveau d'enroulement	1	2	3	4
Capacité/niveau d'enroulement (kg)	4300	2993	2404	2041

4300KG
CÂBLE 28M

699,00€

RÉF. 15245



TREUIL DE TRACTION ÉLECTRIQUE 4X4 12V 5440KG

Moteur 12V - 4,8kW - 6,6CV. IP54. Câble Ø 10mm x 28m. Commande à distance 3,70m. Télécommande sans fil. Câble d'alimentation 1,80m. Débrayage manuel. Inversion de sens par commande électrique. Livré avec boîte à rouleaux. Batterie recommandée : minimum 12V 75Ah 650A. Dim. 537x160x218mm. Poids : 37kg.



LES +
→ AVEC TÉLÉCOMMANDE
SANS FIL

Niveau d'enroulement	1	2	3	4
Capacité/niveau d'enroulement (kg)	5443	4178	3642	3127

5440KG
CÂBLE 28M

749,00€

RÉF. 15246



TIRE CÂBLE MANUEL HORIZONTAL

Crochets pivotants 360° équipé d'un linguet de sécurité.
Câble acier multibrins.
Rapport de levage : 15:1.

Réf.	15321	15322	15259
Capacité	1000kg	1300kg	1500kg
Ø du câble	5mm	5mm	6mm
Longueur mini	0,47m	0,50m	0,50m
Longueur maxi	1,66m	1,70m	1,75m
Poids	2,5kg	3,9kg	7,2kg
Prix unitaire	42,90€	79,00€	129,00€



Réf. 15322
1300KG

DRAKKAR
ÉQUIPEMENT

GARANTIE
3
ANS

TIRE CÂBLE MANUEL DE TRACTION

Crochet avec linguet de sécurité.
Treuil à câble passant.
Livré complet avec câble longueur 20m.

Réf.	15258	15261
Ø du câble	11mm	16mm
Longueur du manche	80-120mm	692-1200mm
Poids	24kg	48kg



1600KG

369,00€
RÉF. 15258

3200KG

529,00€
RÉF. 15261

DRAKKAR
ÉQUIPEMENT

GARANTIE
3
ANS

CAMÉRA DE REcul HD 12/24V EN KIT - ÉCRAN WIFI 7" - CAMÉRA WIFI

Caméra avec LED infrarouge.
Support en U orientable et pare-soleil pour l'écran et la caméra.
Une seule caméra peut être appairée à cet écran.
Possibilité d'installer une carte mémoire et d'enregistrer (non fournie).
Visualisation possible directement sur l'écran.
Fonction fil déclencheur pour activer automatiquement l'écran (marche arrière, ouverture de porte...).Appareillage automatique.
Dimensions écran : 7" - 15,5x8,7cm.
Caractéristiques écran : 16/9 et 4/3.
Longueur câbles alimentation :
- écran : 53cm
- caméra : 53cm
Longueur rallonges alimentation :
- écran : 200cm
- caméra : 30cm
IP54.
Caméra :
- étanche IP69K (pas d'audio)
- angle de vision 120°
- distance vision de nuit 10m
- distance max avec écran : 140m
Livré avec 1 caméra et 1 télécommande.
Utilisation entre -20° et +70°C.



299,00€
RÉF. 74508

LES +
→ WIFI
→ INSTALLATION SIMPLE ET RAPIDE
→ PORTÉE 140M
→ ÉCRAN HD

SODIFLASH

NEW GARANTIE
2
ANS



CAMÉRA DE REcul HD 12/24V WIFI

Caméra de recul pour réf. 74508.

LES +
→ WIFI
→ PORTÉE 140M
→ CAMÉRA HD

159,00€
RÉF. 74512

SODIFLASH

NEW GARANTIE
2
ANS



CAMÉRA SUPPLÉMENTAIRE POUR RÉFS. 16465 ET 16470

59,90€
RÉF. 16466



SODIFLASH

GARANTIE
2
ANS

CÂBLE SEUL POUR RÉFS. 16465 ET 16470

Réf.	Longueur	Prix unitaire
16471	5m	12,90€
16473	10m	15,90€
16477	15m	20,90€
17218	20m	22,90€



WATERPROOF

SODIFLASH

GARANTIE
2
ANS

KIT CAMÉRA DE REcul ÉCRAN COULEUR 7" MULTIVISION

Composition du kit :
- 1 écran couleur HD 7"
- 1 caméra 120°
- 1 câble de connexion rapide 15m - 4 broches
- 1 faisceau d'alimentation
- 1 télécommande

Caméra :
- Large champs de vision 120°
- Vision nocturne
- Alimentation 12/24V
- Pare-soleil
- IP69K

LES +
→ ÉCRAN 7" COULEUR QUADRIVISION
→ 12 ET 24V
→ AVEC TÉLÉCOMMANDE

Ecran :
- 7" couleur HD quadrivision
- Résolution 800*RGB*480
- 4 entrées vidéo (caméra)
- Support en U orientable
- Alimentation 12/24V
- Contrôle OSD à l'écran
- Dimensions : 176x123x27mm

4 ENTRÉES VIDÉO
ÉCRAN PARTAGÉ -
MULTIVISION

239,00€
RÉF. 16470



KIT CAMÉRA DE REcul ÉCRAN COULEUR 7" HD

Composition du kit :
- 1 écran couleur HD 7"
- 1 caméra 120°
- 1 câble de connexion rapide 15m - 4 broches
- 1 faisceau d'alimentation
- 1 télécommande

Ecran :
- 7" HD couleur (17,8cm)
- Résolution 800*RGB*480
- Support orientable
- Alimentation 12/24V
- 3 entrées vidéo (caméra)
- Contrôle OSD à l'écran
- Dimensions : 176x123x27mm

Caméra :
- Large champs de vision 120°
- Vision nocturne
- Alimentation 12/24V
- Pare-soleil
- IP69K

LES +
→ ÉCRAN 7"
→ 12 ET 24V
→ AVEC TÉLÉCOMMANDE

179,00€
RÉF. 16465

3 ENTRÉES
VIDÉO



SODIFLASH

GARANTIE
2
ANS

COUPELLE RÉTROVISEUR

Dim : 250 x 155mm.
Réversible.
Fixation Ø 10-12-13mm.
Pour Case - Same deutz.



19,90€
RÉF. 17461

COUPELLE RÉTROVISEUR

Dim : 290x211mm.
Réversible.
Fixation Ø 16-20mm.
Pour John Deere.



37,90€
RÉF. 17457

COUPELLE RÉTROVISEUR

Dimensions : 232x145mm.
Réversible.
Fixations : Ø 15-18mm.
Universel pour les camions,
engins de terrassement
et machines agricoles.



10,90€
RÉF. 17460

COUPELLE RÉTROVISEUR

Dim : 245x160x90mm.
Réversible.
Fixation Ø 14-20mm.
Pour Case - Claas - Manitou - Renault -
Massey Ferguson.



22,90€
RÉF. 16472

COUPELLE RÉTROVISEUR

Dim : 245x185x65mm. Réversible. Fixation Ø 18-20mm.
Pour Case - Fiat - Massey Ferguson -
McCormick - New Holland - Renault -
Same Deutz - Lamborghini.



17,00€
RÉF. 16463

COUPELLE RÉTROVISEUR

Dim : 183x375mm.
Réversible.
Fixation Ø 16-20mm.
Universel pour camions.



23,90€
RÉF. 16464

COUPELLE RÉTROVISEUR GRAND ANGLE

Dim : 246x161mm.
Réversible.
Fixations Ø 10-20mm.
Classe IV.



LES +
→ GRAND ANGLE

37,00€
RÉF. 17489

COUPELLE RÉTROVISEUR AVEC BRAS

Dim : 180x230mm. Bras Ø 18mm.



DROIT

36,50€
RÉF. 16460

GAUCHE

36,50€
RÉF. 16461

COUPELLE RÉTROVISEUR INCASSABLE

Réf.	Dimensions	Ø fixation
17477	305x205mm	16-32mm
17488	380x180mm	16-28mm

LES +
→ INCASSABLE



79,90€
RÉF. 17477



68,50€
RÉF. 17488

GARANTIE
10
ANS

ANTI-CREVAISON GEL FLUIDE VERT - CHAMBRE À AIR

Détecte et colmate instantanément les trous d'un diamètre maximum de 3mm situés dans la zone de la bande de roulement à l'aide de la technologie Fibro-Seal®.
Utilisations : vélos, motocyclettes tout-terrain, brouettes, tondeuses auto-portées...

LES +
→ POUVOIR D'OBTURATION MAXIMUM
→ LAVABLE À L'EAU

473ML

9,90€

RÉF. 74786



3,8L

46,90€

RÉF. 74787



slime

NEW



KIT DE RÉPARATION POUR PNEUS TUBELESS - 8 PCS

Composition :

- 1 outil alésoir (pour préparer l'entrée de la tresse dans le pneu)
 - 1 porte-tresse (permettant de positionner la tresse correctement dans le pneu)
 - 5 tresses de réparation
 - 1 tube de colle vulcanisante 12ml
- En blister.

9,90€

RÉF. 17193



slime

GEL ANTI-CREVAISON POUR PNEUS TUBELESS

Le gel SLIME, de couleur verte est élaboré à base de glycérine et de fibres végétales, et a un rôle curatif et préventif.
Le gel d'étanchéité répare les crevaisons sur la bande de roulement ou sur le flanc du pneu. Pouvoir d'obturation maximum.

LES +
→ TRAITEMENT CURATIF ET PRÉVENTIF
→ LAVABLE À L'EAU

946ML

16,50€

RÉF. 10076



3,8L

56,90€

RÉF. 10078



slime



TRESSE DE RÉPARATION POUR PNEUS

DRAKKAR TOOLS



30PCS - 200MM

12,90€

RÉF. 17194



60PCS - 100MM

13,90€

RÉF. 17195

KIT DE RÉPARATION POUR PNEU TUBELESS SMART REPAIR

Le kit SMART REPAIR répare tous types de crevaison en 15min.
Le gel SLIME répare les crevaisons jusqu'à 6mm de diamètre, sur la bande de roulement ou sur le flanc du pneu.

Livré avec :

- compresseur 12V
- adaptateurs pour le gonflage d'objet de plage, ballon...

Compatible avec tous types de pneus.
Compatible TPMS.

39,90€

RÉF. 17297



slime

REGONFLE PNEUS

Sans effort, sans outil et sans démontage.
Regonfle les pneus tubeless, sans chambre.
Gonflage automatique.
Peut s'utiliser avec l'aérosol tête en bas.

Réf.	Lot de	Capacité	Utilisation	Prix unitaire
18944	x 1	400ml	16" maximum	12,90€
18945	x 1	500ml	17" et plus	14,90€
62186	x 1	600ml	pneu extra large	18,50€

400ML



Holt's
Driving Since 1919

BARRE DE REMORQUAGE 2,5T

Section carrée - Pour véhicules légers.
Montage simple et rapide - Système télescopique.
Arrimage par crochets séparés.
Longueur : 1,8m.

DRAKKAR EQUIPEMENT

GARANTIE 3 ANS

30,90€

RÉF. 15201



KIT DE SÉCURITÉ

Triangle + gilet fluo taille XL.
Normes européennes.
Livré en sac zippé avec velcro.

9,90€

RÉF. 16481



LOT DE 2 SANGLES BAGAGÈRES 300KG* 2,5M **Arrim'Up**

En polyester.
Sangle avec boucle.
Longueur : 2m50. Largeur : 25mm.
LC : 200daN.
En blister.
*Rupture sangle seule.

5,00€

RÉF. 18380



SANGLE BAGAGÈRE 400KG* 5M **Arrim'Up**

En polyester. Sangle avec cliquet de tension.
1 partie.
Longueur : 5m. Largeur : 25mm.
LC : 270daN.
En blister.
*Rupture sangle seule.

4,00€

RÉF. 18382



SANGLE BAGAGÈRE 400KG* 5M **Arrim'Up**

En polyester.
Sangle en 2 parties (cliquet séparé), avec 2 crochets « S ».
Avec cliquet de tension.
Longueur : 5m. Largeur : 25mm.
LC : 135daN.
En blister.
*Rupture sangle seule.

5,00€

RÉF. 18383



SANGLE D'ARRIMAGE 1T* 5M **Arrim'Up**

En polyester.
Sangle avec cliquet 2 crochets doigts soudés.
2 parties.
Longueur : 5m. Largeur : 35mm.
LC : 10kN.
En sachet cavalier.
*Rupture sangle seule.

16,45€

RÉF. 18376



SANGLE D'ARRIMAGE 3T* 7M **Arrim'Up**

En polyester. Boucle tendeur cliquet.
1 partie.
Longueur : 7m. Largeur : 35mm.
LC : 20kN.
En sachet cavalier.
*Rupture sangle seule.

15,59€

RÉF. 18381



SANGLE D'ARRIMAGE 3T* 7M **Arrim'Up**

En polyester. Sangle en 2 parties (cliquet séparé).
Boucle tendeur cliquet.
2 crochets doigts soudés.
Longueur : 7m. Largeur : 35mm.
LC : 10kN. En sachet cavalier.
*Rupture sangle seule.

17,02€

RÉF. 18384



SANGLE D'ARRIMAGE 6T* **Arrim'Up**

TMU 4T - Largeur 50mm

Réf.	Longueur	Crochet	Prix unitaire
18386	7m	bord de rive	15,50€
18390	9m		16,90€
18392	12m		19,90€
18394	14m		21,50€



Réf.	Longueur	Crochet	Prix unitaire
19465	5m	doigts soudés	13,90€
19466	9m		15,50€
18393	12m		18,50€
19467	15m		20,90€



*Rupture sangle seule.

ELINGUE RONDE SANS FIN **Arrim'Up**

Légère, souple et très résistantes
Multi-filaments 100% polyester enveloppés dans une gaine traitée anti-abrasion. Coefficient de sécurité : 7.
Norme EN 1492-2:2000+A1:2008. Idéale pour les charges fragiles.

Réf.	Cmu 100%	Cmu 200%	Couleur	Longueur utile	Prix unitaire
19396	1T	2T	violet	1m	3,50€
18350	2T	4T	vert	2m	7,90€
18351	2T	4T	vert	3m	12,50€
18353	3T	6T	jaune	2m	11,90€
18354	3T	6T	jaune	3m	16,50€
18403	3T	6T	jaune	4m	22,90€



ELINGUE PLATE AVEC BOUCLES **Arrim'Up**

Double bande porteuse. Tissage 100% polyester : résistant à l'abrasion, bonne tenue aux U.V. et aux agents chimiques.
Boucles souples à chaque extrémité.
Coefficient de sécurité : 7. Norme EN 1492-1:2000+A1:2008.
Leur faible épaisseur permet de les glisser facilement sous les charges.

Réf.	Cmu 100%	Cmu 200%	Couleur	Longueur utile	Prix unitaire
19398	1T	2T	violet	2m	6,00€
18400	2T	4T	vert	2m	9,90€
18401	2T	4T	vert	3m	15,00€
19409	3T	6T	jaune	2m	17,00€
18455	3T	6T	jaune	3m	21,50€
18398	3T	6T	jaune	4m	28,50€

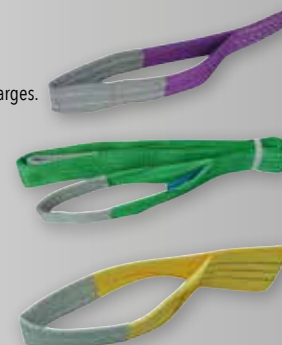

SCHNEIDER

PACK N°85

RÉF : 86083

RÉF. 50039

1 NETTOYEUR HP EAU FROIDE TRI 15 L/MIN 170 BAR AVEC FLEXIBLE 10M ET LANCE

Pompe radiale à vilebrequin :
pistons céramiques, culasse laiton.
Moteur 5,5CV.
Châssis mécano soudé peint.
Buse : calibre 055.
Câble d'alimentation : longueur 3m.
Système d'injection produit.
Valve VST.

Livré avec :
- pistolet HP
- lance simple 700mm
- flexible tressé 10m
- roues pleines

GARANTIE

4 ANS

380V



170 bar

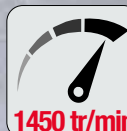

VST

STOCK
LIMITÉ



1 SMART TV 32" 81CM HD

Réf. 84725

329,00€^{HT} OFFERTE !

PRIX DE VENTE HT

949,00€

TYPE DE SÉCURITÉ

**BY
PASS**

Système Bypass : éteindre le nettoyeur par le bouton Off sur le disjoncteur en cas d'arrêt de nettoyage supérieur à 1 minute. Selon état du stock le nettoyeur peut être gris.

VST

Système Valve VST : Le nettoyeur est protégé si l'arrêt du nettoyage n'est pas supérieur à 3 minutes. Dans le cas contraire, il faut l'éteindre par le bouton Off du nettoyeur.

**TOTAL
STOP**

* Système Total-Stop : pas de question à se poser, le nettoyeur s'arrêtera en cas de non utilisation. Le système permet également des économies d'énergie et le prolongement de la durée de vie du nettoyeur.

150 bar

**PRESSION
MAXIMUM**



**DÉBIT MAXIMUM
EN LITRE/MIN**

NETTOYEUR HP EAU FROIDE 230V 7,8 L/MIN 140 BAR TOTAL STOP

Nettoyeur sur roues avec :

- pistons inox
- câble d'alimentation H05VV-F 2x1,0mm² - 5m
- enrouleur avec manivelle
- support de câble et support de lance.
- système Total Stop*
- IPX5.

Réf.	50020
Puissance	1,8kW
Débit max	7,8 l/min-468 l/h
Pression max	140 bar
Matière pompe	aluminium



Livré avec :

- pistolet et lance haute pression
- poignée de transport en aluminium
- nez de robinet
- goupillon
- 1 réservoir de détergent 1L intégré
- flexible PU de 8m

209,00€

RÉF. 50020

+ Eco-contribution : 1,30€

SCHNEIDER

GARANTIE
2
ANS

230V



140 bar



2800 tr/min

**TOTAL
STOP**



NETTOYEUR HP EAU FROIDE 230V 5,4 L/MIN 130 BAR TOTAL STOP

STILKER

NEW GARANTIE
2
ANS

Nettoyeur sur roues avec :

- pistons inox
- câble d'alimentation 5m
- support de câble et support de lance
- système Total Stop*
- IPX5.

Réf.	64835
Puissance	1600W
Débit max	5,4 l/min - 324 l/h
Pression max	130 bar
Matière pompe	aluminium

Livré avec :

- poignée + lance
- flexible de 5m
- filtre entrée d'eau

BOOM!

79,00€

RÉF. 64835

+ Eco-contribution : 1,20€



230V



130 bar



2800 tr/min

**TOTAL
STOP**

NETTOYEUR HP EAU FROIDE 230V 8,7 L/MIN 180 BAR TOTAL STOP

SCHNEIDER

NEW GARANTIE
2
ANS

Nettoyeur sur roues avec :

- pistons inox
- câble d'alimentation H05VV-F 3x1,0mm² - 5m
- enrouleur avec manivelle
- support de câble et support de lance
- système Total Stop*
- IPX5.

Réf.	50024
Puissance	3000W
Débit max	8,7 l/min-522 l/h
Pression max	180 bar
Matière pompe	cuivre et corps alu

Livré avec :

- lance métal + embout de lance
- pistolet métal
- nez de robinet avec filtre
- 1 réservoir de détergent 1L intégré
- flexible tressé de 8m
- 5 buses (0° - 15° - 25° - 40°)
- + 1 buse spéciale savon) et supports de buse



**LE KIT ACCESSOIRES
RÉF.64800 OFFERT !**

449,00€

RÉF. 50024

+ Eco-contribution : 3,70€



230V



180 bar



2800 tr/min

**TOTAL
STOP**

NETTOYEUR HP EAU FROIDE MONO 9 L/MIN 160 BAR TOTAL STOP

Pompe radiale 1450 tr/min à vilebrequin de qualité industrielle.
Moteur 3CV.
Régulateur séparé de la culasse.
Châssis acier mécano-soudé.
Système d'injection produit.
Câble d'alimentation longueur 3m.
Système Total Stop.

Réf.	50041 / 50044
Puissance	2,2kW
Débit max	9 l/min-540 l/h
Matière pompe	laiton

Livré avec :
- pistolet HP avec raccord tournant
- lance simple 700mm à tête réglable et buse
- flexible tressé 20m
- roues gonflables



AVEC FLEXIBLE 10M

AVEC FLEXIBLE 20M

1 249,00€
RÉF. 50041

1 279,00€
RÉF. 50044

SCHNEIDER

9,7 T10
INDICE DE RÉPARABILITÉ

GARANTIE 4 ANS

230V

4-5h/jour
REGULIER

160 bar

9l/min

1450 tr/min

TOTAL STOP

NETTOYEUR HP EAU FROIDE TRI 15 L/MIN 200 BAR

Pompe radiale 1450 tr/min à vilebrequin de qualité industrielle.
Moteur 7,5CV.
Régulateur séparé de la culasse.
Châssis acier mécano-soudé.
Système d'injection produit.
Câble d'alimentation longueur 3m.

Réf.	50061 / 50060
Puissance	5,5kW
Débit max	15 l/min-900 l/h
Pression de service	200 bar
Matière pompe	laiton

Livré avec :
- pistolet HP avec raccord tournant
- lance simple 700mm à tête réglable et buse
- flexible tressé 10m
- roues gonflables



VST

TOTAL STOP

AVEC FLEXIBLE 10M

AVEC FLEXIBLE 10M

1 299,00€
RÉF. 50061

1 499,00€
RÉF. 50060

SCHNEIDER

9,6 T10
INDICE DE RÉPARABILITÉ

GARANTIE 4 ANS

380V

8-10h/jour
INTENSIF

200 bar

15l/min

1450 tr/min

NETTOYEUR HP EAU FROIDE TRI 21 L/MIN 150 BAR

Pompe radiale à vilebrequin de qualité industrielle.
Moteur 7,5CV.
Régulateur séparé de la culasse.
Châssis acier mécano-soudé.
Système d'injection produit.
Câble d'alimentation longueur 3m.

Réf.	50071 / 50070
Puissance	5,5kW
Débit max	21 l/min-1260 l/h
Pression de service	150 bar
Matière pompe	laiton

Livré avec :
- pistolet HP
- lance simple 700mm à tête réglable et buse
- flexible tressé 10m
- roues gonflables



VST

TOTAL STOP

AVEC FLEXIBLE 10M

AVEC FLEXIBLE 10M

1 399,00€
RÉF. 50071

1 599,00€
RÉF. 50070

SCHNEIDER

9,6 T10
INDICE DE RÉPARABILITÉ

GARANTIE 4 ANS

380V

8-10h/jour
INTENSIF

150 bar

21l/min

1450 tr/min

NETTOYEUR HP EAU CHAUDE MONO 8 L/MIN 130 BAR TOTAL STOP

SCHNEIDER

Pompe axiale (3 pistons inox), culasse laiton.
Moteur 2,5 CV avec protection thermique.
Régulation de la pression.
Système d'injection produit.
Température de service 75°C.
Thermostat avec interrupteur.
Système total stop.

Réf.	50079 / 50080
Puissance	1,85kW
Débit max	8 l/min-480 l/h
Pression de service	130 bar
Matière pompe	laiton

Livré avec :
- pistolet HP
- lance simple 700mm à tête réglable et buse - flexible tressé

LES +
→ COMPACT ET ÉCONOMIQUE

Température de service 75° (serpentin 19 m en acier soudé)

Capacité réservoir fuel 8 L

Total stop

9,7
INDICE DE RÉPARABILITÉ

NEW

GARANTIE
2 ANS

230V

2h/jour
OCCASIONNEL

130 bar

8l/min

2800 tr/min

TOTAL STOP

AVEC FLEXIBLE 10M

AVEC FLEXIBLE 20M

2 049,00€
RÉF. 50079

2 099,00€
RÉF. 50080

NETTOYEUR HP EAU CHAUDE TRI 15 L/MIN 200 BAR TOTAL STOP

SCHNEIDER

Pompe radiale 1450 tr/min (pistons céramiques) à vilebrequin de qualité industrielle.
Moteur 7,5CV.
Système d'injection produit.
Câble d'alimentation longueur 3m.
Capacité réservoir fuel 14L.
Température de service : 75°C.
Système Total Stop.

Réf.	50095 / 50098
Puissance	5,5kW
Débit max	15 l/min-900 l/h
Pression de service	200 bar
Matière pompe	laiton

Livré avec :
- pistolet HP avec raccord tournant
- lance simple 700mm à tête réglable et buse - flexible tressé
- roues pleines caoutchouc

!
Accessoire indispensable, kit anti-calcaire réf.50420.

AVEC FLEXIBLE 20M + ENROULEUR + LANCE TURBO

AVEC FLEXIBLE 10M

2 999,00€
RÉF. 50095

3 379,00€
RÉF. 50098

Température de service 75° (serpentin 33 m en acier soudé)

Capacité réservoir fuel 14 L

Roues avec patins de blocage

Total stop

9,6
INDICE DE RÉPARABILITÉ

GARANTIE
4 ANS

380V

8-10h/jour
INTENSIF

200 bar

15l/min

1450 tr/min

TOTAL STOP

Filtre au raccord d'entrée

SENCI

Concepteur et fabricant **reconnu** d'alternateurs et de générateurs de petite à moyenne puissance

NETTOYEUR HP EAU FROIDE THERMIQUE 10 L/MIN 220 BAR

SENCI

NETTOYEUR HP EAU FROIDE THERMIQUE 15 L/MIN 303 BAR

SENCI

Capacité réservoir carburant : 3,6L.
Pompe avec pistons céramiques.
Lance + 5 buses en raccord rapide.
Réservoir pour détergent.

Réf.	64824
Débit max	10 l/min-627 l/h
Pression max	220 bar
Matière pompe	laiton
Type moteur	4 temps OHV 208CC
Rotation	3600 tr/min
Poids	28kg



GARANTIE
3 ANS

2h/jour
OCCASIONNEL

220 bar

10l/min

3600 tr/min

699,00€
RÉF. 64824

+ Éco-contribution : 3,70€

Système de sécurité en cas de manque d'huile.
Capacité réservoir carburant : 7L.
Pompe avec pistons céramiques.
Lance + 5 buses en raccord rapide.
Réservoir pour détergent.

Réf.	64827
Débit max	15 l/min-900 l/h
Pression max	303 bar
Matière pompe	laiton
Type moteur	4 temps OHV 459CC
Rotation	3600 tr/min
Poids	60kg



GARANTIE
3 ANS

4-5h/jour
REGULIER

303 bar

15l/min

3600 tr/min

1 599,00€
RÉF. 64827

+ Éco-contribution : 3,70€

GANT DE LAVAGE RASTA

Le côté pile est idéal pour les poussières et essuyages.
Le côté face est parfait pour les lavages et les vitres.

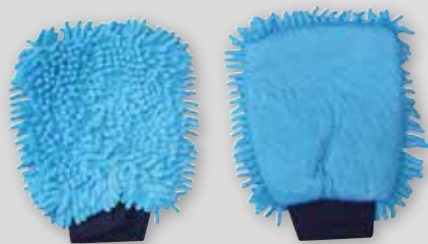

4,50€

RÉF. 21002



EPONGE DE LAVAGE AUTO

Double face : une face en fibres douces pour laver, l'autre face en filet de grattage pour enlever facilement les insectes des pare-brises.
Parfait pour nettoyer les véhicules, vitres et miroirs.
Dimensions : 240x120x60mm.



4,90€

RÉF. 14637



PEAU CHAMOISÉE ULTRA ABSORBANTE

N'endommage pas les surfaces les plus délicates.
Plus facile à essorer que les peaux classiques.
Sèche parfaitement sans traces.
Absorbe jusqu'à 5 fois son poids.
Ne peluche pas.
Bonne résistance aux huiles et aux produits chimiques.
Lavable en machine à 70°C.
Dimensions : 430x325mm.



8,00€

RÉF. 07343

NETTOYANT GOUDRON ET RÉSINE

Retirez le goudron, le bitume, l'asphalte et la résine de votre véhicule.
Facile à appliquer.
PH neutre.



500ML

7,00€

RÉF. 62144



NEW

RÉNOVATEUR PLASTIQUE ET CAOUTCHOUC EXTÉRIEUR

Aérosol destiné aux parties extérieures en caoutchouc ou en plastique du véhicule.
Permet de rendre au support sa brillance d'origine et d'en intensifier la couleur.
Restaure la couleur. Brillance durable.
Protège contre les intempéries.



500ML

7,00€

RÉF. 62140



NEW

NETTOYANT VITRES 500ML

Aérosol idéal pour utilisation sur les vitres et pare-brises.
Hautes propriétés dissolvantes.
Mousse nettoyante et dégraissante.
Facile à utiliser. Ne laisse aucun résidu.



500ML

4,90€

RÉF. 62136



NEW

EFFACE MICRO-RAYURES - TUBE DE 100ML

Efface micro-rayures. Tous coloris. Nouvelle formule.
Facile et rapide. Tous types de peintures.



100ML

5,60€

RÉF. 62190



NEW

KIT DE RÉNOVATEUR OPTIQUES DE PHARES

Kit composé de :
- 1 rénovateur optiques de phares bouteille 125ml
- 1 protecteur optiques de phares aérosol 150ml
- 2 microfibras 30x30cm
- 8 disques abrasifs Ø 75mm :
2 x P800 - 2 x P1000 - 2 x P1500 - 2 x P3000
- 1 mousse Ø 75mm
- 1 adaptateur de perceuse tige Ø 75mm



34,50€

RÉF. 62184



NEW

SHAMPOING POUR GROS TRAVAUX SPÉCIAL HAUTE PRESSION

Détergent Dégraissant surpuissant sans phosphate et sans solvant aliphatique, ininflammable, biodégradable à plus de 98%, de qualité alimentaire.



10L

49,90€

RÉF. 14317



LES +
→ QUALITÉ ALIMENTAIRE
→ BIODÉGRADABLE
→ SANS PHOSPHATE

SHAMPOING ANTISTATIQUE POUR CARROSSERIE

Formulation destinée au nettoyage des véhicules, poids lourds, véhicules légers, motos, machines agricoles, engins de TP, voitures, matériel agricole, matériel de chantier
SANS ACTION MECANIQUE (extrêmement efficace sans frotter).
Élimine le film statique, les graisses, gasoil, insectes, souillures de pollution atmosphérique.
S'élimine parfaitement au rinçage en conservant aux carrosseries leur brillance originelle.



10L

28,50€

RÉF. 14325



BOOM!

GANT DE LUSTRAGE

Fibres douces et absorbantes.
Excellent résultat de nettoyage.
Peut être utilisé pour le lavage.
La laine polywool permet un nettoyage en douceur.



7,90€

RÉF. 21022



BROSSE JANTES EZ

Pour nettoyer les jantes sans risque de rayures grâce à ses fibres douces et flexibles et à sa forme conique.
L'extrémité est composée d'un embout en caoutchouc afin de protéger la main.

Réf.	Longueur
07341	480mm



9,90€

RÉF. 07341



BROSSE VOITURES

Fibres fleuries et super douces, qui ne font pas de rayures.
Longueur des fibres : 50mm.

Réf.	Longueur
07333	200mm



8,50€

RÉF. 07333

BROSSE LAVAGE DIP

Des fibres fleuries très douces et denses pour un nettoyage efficace, sans rayure.
Avec bande protectrice en caoutchouc.
S'adapte sur les manches réf. 07313-07314-07315-07316.

Réf.	Largeur
07303	250mm



11,90€

RÉF. 07303



BROSSE DIP DELUXE TRIPLE

Fibres très douces et protection autour de la monture.
Plus de 50000 fibres garantissent une durée de vie très longue.
Bonne résistance aux produits nettoyants.
3 faces de fibres pour ne pas rayer et pour éviter les chocs.
S'adapte sur les manches réf. 07313-07314-07315-07316.

Réf.	Largeur
07306	250mm



14,90€

RÉF. 07306



MANCHE TÉLESCOPIQUE MI-PRO ALU AVEC PASSAGE D'EAU

En aluminium avec mousse protectrice.
Équipé d'un raccord rapide universel, d'une valve pour l'alimentation d'eau et d'un robinet de régulation.

Réf.	Longueur
07316	2x0,9m

LES + PASSAGE D'EAU



26,90€

RÉF. 07316

BROSSE QUADRO

4 faces de fibres pour ne pas rayer, pour mieux frotter et éviter les chocs.
Protège les carrosseries des coups de monture.
S'adapte sur les manches réf. 07313-07314-07315-07316.

Réf.	Largeur
07307	250mm



25,90€

RÉF. 07307



BROSSE LAVAGE BI-FACE

Composée de 2 faces qui couvrent une plus grande surface.
Ce qui donne un nettoyage plus rapide et plus efficace.
Plus de 50000 fibres garantissent une durée de vie très longue.
Fibres fleuries super douces, qui ne font pas de rayure.
Bonne résistance aux produits nettoyants.
S'adapte sur les manches réf. 07313-07314-07315-07316.

Réf.	Largeur
07301	330mm



31,50€

RÉF. 07301



MANCHE TÉLESCOPIQUE EN FIBRE DE VERRE

Constitué d'un élément de base en fibre de verre et un élément télescopique en aluminium double épaisseur.
Ne plie pas, même sous forte pression.
Beaucoup plus robuste que les manches aluminium classiques.
Équipé d'un embout fileté solide pour fixation aux brosses.

Réf.	Longueur	Prix unitaire
07313	2x1,2m	29,90€
07314	2x1,5m	34,90€
07315	3x1,5m	59,90€



BROSSES QUADRO 25CM ET MANCHE TÉLESCOPIQUE 2X900MM

4 faces de fibres pour ne pas rayer, pour mieux frotter et éviter les chocs.
Fournie avec manche télescopique aluminium avec mousse protectrice, avec passage d'eau 2x900mm.
Manche équipé d'un raccord rapide universel, d'une valve pour l'alimentation d'eau et d'un robinet de régulation.



LES + PASSAGE D'EAU

41,90€

RÉF. 86069



Réf. 07316

BROSSE DIP DELUXE TRIPLE ET MANCHE TÉLESCOPIQUE 2X1,5M

Fibres très douces et protection autour de la monture.
Plus de 50000 fibres garantissent une durée de vie très longue.
Bonne résistance aux produits nettoyants.
3 faces de fibres pour ne pas rayer et pour éviter les chocs.
Fournie avec manche télescopique bleu en fibre de verre 2x1,5m à visser.



38,90€

RÉF. 86070



Réf. 07306

RÉNOVATEUR PLASTIQUE INTÉRIEUR BRILLANT

Holts
Driving Since 1919

NEW

Nettoie et fait briller les tableaux de bord, plastiques et garnitures. Finition haute brillance. Redonne l'aspect du neuf.



500ML

8,50€

RÉF. 62160

NETTOYANT PLASTIQUE INTÉRIEUR 600ML

L'aérosol permet le nettoyage, la protection et l'embellissement du tableau de bord et les autres accessoires plastiques des habitacles. Parfum subtil. Anti-statique.



600ML
SATIN
SANS SILICONE

8,50€

RÉF. 03900

600ML
BRILLANT

9,50€

RÉF. 03904



NETTOYANT TISSU MOQUETTE AVEC BROSSÉ

Holts
Driving Since 1919

NEW

Nettoyant tissus moquette + brosse. Nettoie en profondeur. Elimine les taches et odeurs tenaces. Tapis et moquette.



400ML

10,50€

RÉF. 62166

NETTOYANT TEXTILES

MOTIP

Cette mousse nettoyante à séchage rapide permet de nettoyer les supports en textiles comme les sièges de véhicules par exemple. Elle a un effet sec, de hautes propriétés dissolvantes et laisse un parfum subtil.



600ML

7,90€

RÉF. 03912

RÉNOVATEUR CUIR

MOTIP

Produit de soin destiné au nettoyage et à l'entretien des surfaces en cuir ou simili. Nettoie et protège. Sans solvants. Contient du silicone.



500ML

7,90€

RÉF. 03964

NETTOYANT MULTI-USAGES

Nettoyant surpuissant. Désodorisant tous usages. Idéal pour le nettoyage de graisses, huiles, encres, tâches tenaces, etc...



1L

9,90€

RÉF. 10054



5L

18,50€

RÉF. 10069

40 LINGETTES MULTI-USAGES

K

50% Viscose - 50% Polyester.
50g/m².
2 plis.
20x40cm.
Sous film plastique.



2,50€

RÉF. 64894

LOT DE 6 MICROFIBRES

Capacité d'absorption et de rétention des poussières, graisses et salissures. Idéal pour nettoyer, dépolluer et lustrer l'intérieur comme l'extérieur du véhicule. 285 g/m².



7,90€

RÉF. 14689

KIT AUTO POLISH

K

Contient les microfibrilles suivantes, spécialement conçu pour le monde auto :
1 x top vitres verte (vitre, rétroviseur),
1 x tricot soft black (poussières, intérieur),
1 x tricot laser auto rouge (lavage carrosserie),
1 x polish bleu (finitions, lustrage).



15,00€

RÉF. 14022

Le Conseil
1 produit = 1 microfibre.
Lavage des microfibrilles avant première utilisation.

80 LINGETTES NETTOYANTES MULTI-USAGE SANS EAU ET SANS RINÇAGE

K

80 lingettes avec microfibre de lustrage. Pour voiture, moto, scooter, karting, quad... Nettoyant - Détergent - Dégraissant - Lustrant carrosseries. Protège et nettoie plastiques intérieurs et extérieurs sans risques de rayures. N'altère pas les peintures et les plastiques. Anti-traces, anti rayures.

LES +
→ 30 FONCTIONS
→ SANS EAU
→ SANS RINÇAGE



18,50€

RÉF. 14353

DESTOCKAGE - STOCK LIMITÉ

PORTE-PNEU DE TRACTEUR 1,2T

Vérin hydraulique. 2x4 rouleaux. 5 roues Ø 145mm.
Pour roues de tracteurs, camions et TP.
Pour des roues de Ø 1m à 2m20 et d'une largeur de 800mm.

Réf.	15457
Capacité	1200kg
Dimensions	1270x990x1340mm
Poids	118kg

DRAKKAR
EQUIPEMENT

GARANTIE
3 ANS

LES +
→ 4 ROULEAUX
→ 5 ROULETTES
→ 1 ROULETTE SUR BRAS



599,00€
RÉF. 15457

CLIQUET 24 DENTS 1/2"

Bouton poussoir.
Chrome vanadium.

DRAKKAR
EQUIPEMENT
GARANTIE
TOTALE



6,60€
RÉF. 11450

MODULE PLASTIQUE PLEIN PINCES CIRCLIPS

Dimensions: 397x145x40mm.

STILKER

GARANTIE
10 ANS



11,90€
RÉF. 09314

MODULE PLASTIQUE PLEIN DOUILLES/ CLIQUET 3/8"

Dimensions: 397x145x40mm.

STILKER

GARANTIE
10 ANS



12,00€
RÉF. 09310

MODULE MOUSSE PLEIN - FINITION CARBONE

Dimensions : 402x189mm
Ø23 à 27mm

DRAKKAR
EQUIPEMENT
GARANTIE
TOTALE



19,90€
RÉF. 09899

GRUE D'ATELIER PLIANTE 1000KG

STILKER

GARANTIE
2 ANS

Position	Poids	Distance hors tout	Longueur du bras
1	1000kg	775mm	480mm
2	750kg	850mm	570mm
3	500kg	965mm	670mm
4	250kg	1055mm	760mm

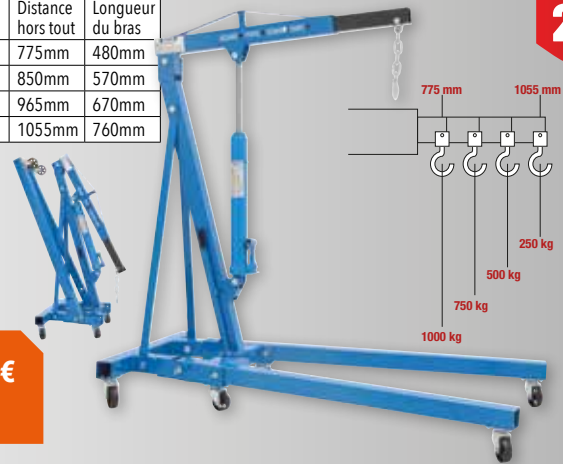

1000KG

159,00€
RÉF. 13085

MODULE MOUSSE PLEIN PINCES ET FRAPPE - 10 OUTILS

Dimensions : 550x400mm

GARANTIE
2 ANS



31,90€
RÉF. 09641

MODULE MOUSSE EMBOUTS ET TOURNEVIS - 65 PCS

Dimensions : 550x400mm

GARANTIE
2 ANS

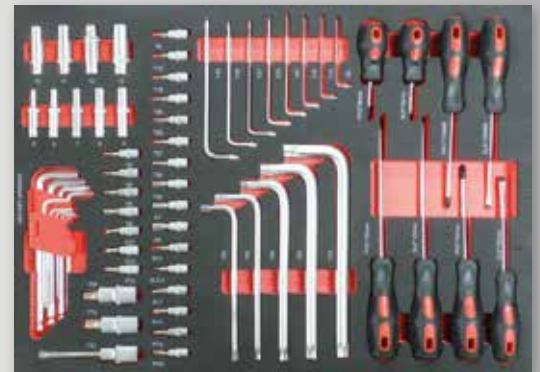

19,90€
RÉF. 09640

MEULEUSE D'ANGLE 125MM BRUSHLESS

DRAKKAR
EQUIPEMENT

GARANTIE
3 ANS

Démarrage progressif.
Carter en aluminium.
Poignée bi-matière ergonomique, 3 positions.
Protection contre surtensions.

Réf.	06835
Profondeur de coupe	15mm
Vitesse à vide	8500 tr/min
Filetage	M14
Niveau sonore	87dB(A)

Livrée sans disque avec :
- chargeur rapide 1h
- 2 batteries Li-ion 4Ah réf.06751
- sac de transport

18V

79,00€
RÉF. 06835

+ Eco-contribution : 0,46€



Poignée bi-matière soft grip

Moteur Brushless

Indicateur de charge

2 Batteries 4Ah

Diamètre : 125mm

125mm

DESTOCKAGE - STOCK LIMITÉ

CHARIOT JOLLY

1 chariot droit, 1 chariot gauche.
Pour le chargement et le déchargement des voitures accidentées.
Rouleaux et structure de base du chariot étudiés pour soulever des pneus jusqu'à 220mm de largeur.
Poids à l'unité : 18kg.

Réf.	53198
Lot de	x 2
Capacité	550kg
Poids	36kg
Dimensions	400x220x130mm

619,00€
RÉF. 53198



OMCN

GARANTIE
5 ANS

BOÎTE DE 250 COUVRE VOLANT

Boîte distributrice.

6,70€
RÉF. 19188



BORNE DE RECHARGE POUR VÉHICULE ÉLECTRIQUE

Station de recharge TELWIN pour votre véhicule électrique en courant alternatif AC (Mode 3), avec indicateur de l'état de charge grâce à la LED frontale.
Simple à installer, sûr et esthétique, ce système peut être posé chez vous ou en entreprise, à l'intérieur comme à l'extérieur.
Installation rapide par un électricien qualifié. Équipé d'un câble de charge de 5m avec fiche de type 2 (considérée comme standard en Europe).
Activation par badge RFID (4 cartes fournies).
Conformes aux normes LVD (EN 61851-1, EN 61851-22) et EMC (EN 61000-6-2, EN 61000-6-3).
Température de fonctionnement de -20° à +50°C.
Classement IP54.

Réf.	54020
Modèle	Mastercharge 740
Puissance absorbée	7,4kW
Alimentation	230V
Courant de charge	alternatif AC (Mode 3)
Courant max	32A
Fréquence	50Hz
Dimensions	325x215x77mm
Poids	4,5kg

Pour véhicule 100% électrique et hybride.

7,4KW

369,00€
RÉF. 54020



TELWIN

GARANTIE
2 ANS

CARTON DE 500 COUVRE LEVIERS DE VITESSE 14X14,5M - 20µ

11,90€
RÉF. 19191



PROJECTEUR LED RECHARGEABLE, PORTABLE

DRAKKAR

Réf.	02314	02319
Autonomie	2,5h	3h
Batterie	7,4V 2Ah Li-ion	7,4V 4Ah Li-ion
Temps de charge	7h	3h



800 LUMENS
10W

1300 LUMENS
20W

11,90€
RÉF. 02314
+ Éco-contribution : 0,18€

15,90€
RÉF. 02319
+ Éco-contribution : 0,25€



GARANTIE
3 ANS



PROJECTEUR LED RECHARGEABLE, PORTABLE

GIGALUX

Poignée support articulée.
2 modes d'éclairage : moyen et fort.
Indicateur de charge.
IPX3.

Réf.	02402
Autonomie	1,5h à 3h
Batterie	4400mAh Li-ion

1400 LUMENS
20W

19,90€
RÉF. 02402
+ Éco-contribution : 0,07€

LES +
→ FONCTION POWERBANK



GARANTIE
2 ANS



PROJECTEUR DE TRAVAIL SPHÉRIQUE SHINE 4000RE RECHARGEABLE

MARELD

Projecteur rechargeable disposant d'une batterie de nouvelle technologie. Il est facile à transporter et fournit une excellente dispersion de la lumière grâce à sa forme sphérique. 6500K. IP65.

Réf.	17227
Puissance	50W
Autonomie	5 à 18h
Temps de charge	6h
Lumens	4000lm

4000 LUMENS

129,00€
RÉF. 17227

LES +
→ PEUT ÊTRE UTILISÉ AVEC OU SANS CÂBLE
→ FONCTION POWER BANK



GARANTIE
2 ANS



POMPE À GRAISSE 12V SUR BATTERIE

Autonomie : 3 à 4 cartouches.
(batterie pleine).
Pour cartouches de graisse standard.
Débit : env. 42 g/min.
Poids machine avec batterie : 2,75kg.
Livrée en coffret avec 1 chargeur et une batterie.

79,90€
RÉF. 11390
+ Éco-contribution : 0,46€



LUB

GARANTIE
2 ANS

POMPE DE TRANSFERT ADBLUE® + GASOIL

DRAKKAR

Capacité 550ml. Double fonction : aspire et refoule.
Transparente. Graduée. Joint viton.

Réf.	08422
Capacité	550ml
Hauteur	440mm
Largeur	80mm

33,90€
RÉF. 08422



550ML
ADBLUE+GASOIL

GARANTIE
3 ANS

DESTOCKAGE - STOCK LIMITÉ

GYROPHARE À ÉCLATS GAMME SIRIUS

Homologué R65-R10. Alimentation 10 à 30V.
Dim. 200x130mm. Livré complet avec lampe.

Réf.	16734
Descriptif	A plat



6,70€

RÉF. 16734

GARANTIE
2
ANS

GYROPHARE ROTATIF LED

Homologué R65-R10. 13 modes de clignotement, programmables par l'utilisateur. Caboçon polycarbonate. Socle plastique permettant une meilleure dissipation thermique. Alimentation 12-24V. Puissance : 11W max. Consommation : 900mA selon le mode de fonctionnement / 850mA en mode rotatif sous 13,5V. IP45.

MERCURA

GARANTIE
3
ANS



SUR TIGE

LES
→ ROTATIF
→ 13 MODES DE CLIGNOTEMENT



19,90€

RÉF. 17487

GYROPHARE LED ROTATIF

4 modes différents : rotation, flash simple, flash double, flash rapide. Homologué R65-R10. ADR. IP67. Tension 9-30V. 12W.

Réf.	79492
Fixation	à plat 3 points
Diamètre	140mm
Hauteur	71mm
Câble	0,30m



11,90€

RÉF. 79492

ASPOCK

GARANTIE
2
ANS

PHARE DE TRAVAIL RECTANGULAIRE

SODIFLASH

Modèle PROLUX.
Glace verre.
Corps ABS.
Avec interrupteur.
Livré sans lampe H3.



4,00€

RÉF. 19034

PHARE DE TRAVAIL ROND 9 LED, 10W

SODIFLASH

Multivoltage 10 à 32V DC. Pré - câblé : câble lg 40cm.
Corps robuste en aluminium. IP68.

Réf.	79660
Faisceau	Longue portée
Lumens	450
Dimensions	Ø114x50mm



4,00€

RÉF. 79660

GARANTIE
2
ANS

PHARE DE TRAVAIL CARRÉ 9 LED, 10W

SODIFLASH

Multivoltage 10 à 32V DC. Pré - câblé : câble lg 40cm.
Corps robuste en aluminium. IP 68

Réf.	79685
Faisceau	longue portée
Lumens	450lm
Dimensions	107x107x55mm



4,00€

RÉF. 79685

GARANTIE
2
ANS

PHARE DE TRAVAIL OVALE 13 LED 49W

SODIFLASH

Multivoltage 10 à 32V DC. Précâblé : câble longueur 20cm.
Corps robuste en aluminium. IP68.

Réf.	17062
Faisceau	large
Lumens	3200lm
Dimensions	164x138x104mm



3200LM

6,70€

RÉF. 17062

GARANTIE
2
ANS

FEU ARRIÈRE EUROPOINT II 6 FONCTIONS 12V

ASPOCK

GARANTIE
2
ANS

Position, stop, clignotant, brouillard, recul et triangle intégré.
Ampoules incluses (poirette 12V-21W - poirette 12V-10W).
Entraxe fixation des vis : 152mm.
Connecteur ASS2-7plots.
Dimensions : 420x148x85mm.

Réf.	79567
Modèle	gauche - Europoint II



37,90€

RÉF. 79567

RAMPE D'ÉCLAIRAGE TÉLESCOPIQUE LED

SODIFLASH

Rampe d'éclairage LED extensible en acier. De 1,4m à 2,1m max. Câble avec prise 7 plots.
2 lanternes + 2 triangles. 4 fonctions : position, stop, clignotant, éclairage de plaque.

Réf.	17249
Longueur du câble	7,5m
Longueur	1,4m à 2,1m



29,90€

RÉF. 17249

GARANTIE
2
ANS

FEU ARRIÈRE ANTIBROUILLARD LED

SODELEC

10-33V - Câblé

Réf.	Dimensions
17923	Ø122mm - épaisseur : 43mm



11,90€

RÉF. 17923

GARANTIE
2
ANS

DESTOCKAGE - STOCK LIMITÉ

ELECTRODES RUTILES ACIER

Longueur 300mm.
En boîte.

Réf.	Lot de	Diamètre	Poids
04724	x 143	2,5mm	2,5kg
04727	x 125	3,2mm	4kg



4,00€

RÉF. 04724

6,70€

RÉF. 04727

TELWIN
WITH THE BEST

ELECTRODES RUTILES ACIER

Longueur 300mm.
En blister.

Réf.	Lot de	Diamètre	Prix unitaire
04722	x 15	2mm	3,40€
04723	x 15	2,5mm	3,40€
04725	x 10	3,2mm	2,70€
04726	x 8	4mm	2,70€



TELWIN
WITH THE BEST

POUBELLE CONTENEUR À ROUES 120L

Avec couvercle rabattable.
En polypropylène.
Dimensions : 600x568x886mm.

Réf.	15975
Couleur	vert
Modèle	à pédale

LES +
→ SOLIDE ET DURABLE



Tagg

11,90€

RÉF. 15975

JERRICAN ALIMENTAIRE 35L AVEC ROBINET

Jerrican spécial caravane avec grande ouverture pour pompe et robinet.
Norme contact alimentaire.
Label Origine France Garantie.

Réf.	Dimensions
83650	395x240x475mm



EDA
Manufacture Française



35L

11,90€

RÉF. 83650

RUBAN RUBAPLAST® NOIR ET JAUNE

Ruban polyéthylène fabriqué par extrusion.
Bonne résistance à la tension et à l'étirement avant rupture.
Coloris jaune et noir alternés en diagonale imprimé recto/verso.
Sur flasque plastique.
Absence de métaux lourds.
Très bonne tenue dans le temps et respect de l'environnement.

Réf.	Dimensions
61545	50mmx500m

500M

9,00€

RÉF. 61545



RETORS POLYAMIDE

Tirefil câblé pour tirage de lignes.
Ø 1,5mm. 3 Torons. Rolls sur tube plastique.

Réf.	Longueur	Couleur	Résistance à la rupture	Prix unitaire
27405	2400m	bleu/blanc	40Kgf env.	24,90€
27410	1200m	orange/noir	40Kgf env.	12,90€
27415	2400m	orange/noir	40Kgf env.	12,90€



FICELLE FINE

Ficelle en polyester.

Réf.		Longueur	Diamètre	Couleur	Matière
27670	qualité bricolage	90m	1mm	écru	lin
27675	qualité alimentaire	250m	0,6mm	blanc	polyester



1,40€

RÉF. 27670



2,00€

RÉF. 27675

FICELLE EN JUTE NATUREL

Réf.	Diamètre	Longueur
27660	4mm	40m
27665	4mm	200m



1,40€

RÉF. 27660

2,00€

RÉF. 27665

CORDEAU COTON

Bobine de 100g.

Réf.		Longueur	Résistance à la rupture	Prix unitaire
27685	Tressé 1,5mm	59m	12Kgf	1,40€
27690	Tressé 2,5mm	34m	22Kgf	1,40€
27680	Câblé 2mm	43m	20Kgf	0,70€



FICELLE POLYPROPYLÈNE

Couleur selon arrivage.

Réf.	Diamètre	Longueur
27650	3mm	45m
27655	1mm	90m



1,00€

RÉF. 27650

1,40€

RÉF. 27655



COMPATIBLE AVEC 100%
DE LA GAMME ÉLECTROPORTATIF



GAMME

SOUFFLEUR DE JARDIN SUR BATTERIE 20V - 242 M³/H

2 vitesses. Outil léger : 1,2 kg sans batterie. Buse inclinée permettant de mieux décoller les déchets. Poignée ergonomique bi-matière. Tube de soufflerie démontable. Utilisation idéale avec batterie 2Ah.

Réf.	83500 / 83501
Débit	242 m ³ /h
Vitesse soufflerie	241 km/h



SOUFFLEUR DE JARDIN SUR BATTERIE 20V - 550 M³/H

2 vitesses. Très puissant : fonction turbo. Poignée ergonomique bi-matière. Utilisation idéale avec batterie 4Ah.

Réf.	83505 / 83506
Débit	550 m ³ /h
Vitesse soufflerie	144 km/h



ÉLAGUEUSE SUR BATTERIE 20V - GUIDE 11CM

Mini-tronçonneuse sans fil à batterie. Idéale pour élaguer des branches, tronçonner des buissons... Poignée ergonomique bi-matière. Ambidextre. Utilisation idéale avec batterie 4Ah. Vitesse à vide de la chaîne : 7 m/s. Longueur du guide : 11cm. Jauge de chaîne 1,1mm.

Réf.	83544 / 83545
Longueur de coupe	100mm
Vitesse à vide	4600 tr/min



TRONÇONNEUSE SUR BATTERIE 20V - GUIDE 10" OREGON®

Réservoir huile 250ml. Lubrification automatique. Poignée arrondie pour faciliter la coupe sous différents angles. Chaîne OREGON® 254mm. Utilisation idéale avec batterie 4Ah. Double frein de sécurité. Vitesse à vide de la chaîne : 4,9 m/s.

Réf.	83563 / 83564
Longueur de coupe	170mm
Vitesse à vide	3000 tr/min



CHAÎNE 10CM POUR ÉLAGUEUSE

Pour élagueuse réf.83544.

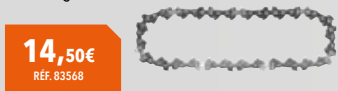

GUIDE CHAÎNE 10CM POUR ÉLAGUEUSE

Pour élagueuse réf.83544.



CHAÎNE 254MM POUR TRONÇONNEUSE

Pour tronçonneuse réf.83563.



GUIDE CHAÎNE 254MM POUR TRONÇONNEUSE

Pour tronçonneuse réf.83563.



COUPE BORDURE 250MM - 20V

Dresse bordure. Poignée bi-matière rotative 180°. Manche en aluminium. Avancée du fil automatique. Nombre de sortie du fil : 1. Longueur du fil : 5m. Utilisation idéale avec batterie 2Ah. Compatible avec tête, fil coupe bordure et bobine de 5m réf. 83567. Bobine de fil fournie.

Réf.	83513 / 83514
Bobine	5m
Ø de coupe	250mm
Ø du fil	1,6mm
Vitesse à vide	8100 tr/min

LES +
→ LÉGER ET MANIABLE

SANS CHARGEUR
NI BATTERIE

39,90€

RÉF. 83513
+ Eco-contribution : 0,46€

1 BATTERIE 2AH
+ 1 CHARGEUR 3A

105,00€

RÉF. 83514
+ Eco-contribution : 0,46€



COUPE BORDURE 250MM AVEC DRESSE BORDURE - 20V

Dresse bordure. Poignée bi-matière rotative. Tête inclinable. Tube télescopique. Avancée du fil automatique. Nombre de sortie du fil : 2. Longueur du fil : 5m. Double fil Ø 1,4mm. Ø de coupe lame : 240mm. Utilisation idéale avec batterie 2Ah. Bobine de fil fournie.

Réf.	83515 / 83518
Bobine	5m
Ø de coupe	250mm
Ø du fil	1,4mm
Vitesse à vide	8500 - 9000 tr/min

LES +
→ TÉLESCOPIQUE :
S'ADAPTE À VOTRE TAILLE

SANS CHARGEUR
NI BATTERIE

47,90€

RÉF. 83515
+ Eco-contribution : 0,46€

1 BATTERIE 2AH
+ 1 CHARGEUR 3A

119,90€

RÉF. 83518
+ Eco-contribution : 0,46€



TÊTE + FIL Ø 1,4MM COUPE BORDURE - BOBINE DE 5M

Pour coupe bordure Schneider réf.83513 et 83514.

13,50€

RÉF. 83567



TÊTE + FIL COUPE BORDURE BOBINE DE 5M

Pour réf.83515 et 83518.

7,90€

RÉF. 83516



LOT DE 10 LAMES PVC POUR COUPE-BORDURE

Pour réf. 83515 et 83518. Longueur lame : 80mm.

4,00€

RÉF. 83517



TAILLE HAIE SUR BATTERIE 20V 520MM

Frein électronique. Garde de protection. Protection du moteur, si les lames sont bloquées. Capacité de coupe : Ø 15mm. Longueur de coupe : 520mm. Longueur lame : 570mm. Accessoire : fourreau en plastique pour lame. Utilisation idéale avec batterie 2Ah.

Réf.	83526 / 83527
Longueur lame	570mm
Longueur de coupe	520mm
Ø de coupe	15mm
Vitesse de coupe	1300 tr/min

SANS CHARGEUR
NI BATTERIE

1 BATTERIE 2AH
+ 1 CHARGEUR 3A

51,90€

RÉF. 83526
+ Eco-contribution : 0,46€

119,00€

RÉF. 83527
+ Eco-contribution : 0,46€



TONDEUSE SUR BATTERIE Ø 430MM - BAC 50L

Idéal jusqu'à 700m² (avec batteries 4Ah). Hauteur de la poignée ajustable. Indicateur de remplissage du panier. Grande roues arrière. Traction manuelle. Bac d'une capacité de 50L. 6 hauteurs de coupe : 25-75mm. Utilisation idéale avec 2 batteries 4Ah.

Indicateur
de niveau
de batterie

LES +
→ TRÈS MANIABLE ET LÉGÈRE
→ SILENCIEUSE
→ MOTEUR BRUSHLESS
→ CARTER EN PE



SANS CHARGEUR
NI BATTERIE

2 BATTERIES 4AH
+ 1 CHARGEUR
DOUBLE 3A

179,00€

RÉF. 83537
+ Eco-contribution : 1,00€

! Machine fonctionnant
avec 2 batteries.

329,00€

RÉF. 83538
+ Eco-contribution : 0,99€

NETTOYANT RÉSINE - AÉROSOL 400ML

3 fonctions :
- dissout la résine
- protège vos lames et chaînes
- renforce la performance de coupe.



6,90€

RÉF. 24572

INSECTICIDE CHOC FRELONS 750ML

Spécialement conçu pour détruire les nids de guêpes, frelons européens et asiatiques. Produit biocide.



- LES +**
- ÉQUIPÉ D'UNE BUSE SPÉCIALE JET 4 À 6 MÈTRES
 - EFFET FOUROYANT

750ML

11,50€

RÉF. 10058



RÉPULSIF POUR INSECTES



Répulsif insectes pour intérieurs (maisons, voitures, camping-cars...). D'origine végétale, éco-formulé à base de Géranioïl. Effet durable 4 semaines. Efficace sur tous types d'insectes : volants, rampants, mites, acariens et punaises de lit.



- LES +**
- EFFET BARRIÈRE D'ORIGINE VÉGÉTALE
 - AGRÉABLE D'UTILISATION (PARFUM GÉRANIOÏL)
 - SÉCURITAIRE POUR L'UTILISATEUR

750ML

11,50€

RÉF. 09954



DESTRUCTEUR D'INSECTES

Attire et élimine tous les types d'insectes volants (mouches, mites, moustiques...). Avec tiroir, pratique pour vider les insectes. Boîtier en acier inoxydable.



NEW

GARANTIE 2 ANS

Réf.	Dimensions
03565	255x70x265mm
03571	380x70x265mm



12W
30M²

35,90€

RÉF. 03565

+ Eco-contribution : 0,25€

20W
80M²

42,50€

RÉF. 03571

PIÈGE À FRELONS

Piège à positionner proche des ruches ou endroits sensibles durant la belle saison. Protège les abeilles contre les attaques de frelons.



Recette écrite sur le packaging.



- LES +**
- PIÈGE LES FRELONS SANS POSSIBILITÉ DE RESSORTIR
 - EMPÊCHE LES INSECTES DE SE NOYER
 - GRÂCE À UNE GRILLE POSITIONNÉE SUR L'APPÂT
 - PERMET AUX INSECTES (ABELLES ETC...) PRIS AU PIÈGE DE RESSORTIR GRÂCE À LA FENTE AU-DESSUS DE LA GRILLE

19,90€

RÉF. 83790

PIÈGE À MOUCHES FLYBUSTER

Piège à mouche qui fonctionne à l'air libre. Seau de 10L + activateur. Poudre à base de levures fermentées 100% naturelles. Bien lire le mode d'emploi avant utilisation.

- LES +**
- EFFICACITÉ REMARQUABLE (60 JOURS)
 - SIMPLICITÉ D'UTILISATION
 - UTILISABLE EN AGRICULTURE BIOLOGIQUE
 - NON TOXIQUE POUR L'UTILISATEUR ET L'ENVIRONNEMENT



69,90€

RÉF. 60135

RECHARGE POUVRE POUR SEAU FLYBUSTER

Pot de 240g. Pour seau de 10L réf.60135. Durée d'efficacité : minimum 60 jours. A diluer dans l'eau. A utiliser avec le seau Flybuster.

39,90€

RÉF. 60136



LINGETTES NETTOYANTES SPÉCIAL BARBECUE PREMIUM XXL 380X250MM



NEW

Élimine la graisse et la saleté. Testé dermatologiquement. Reste humide pendant plus d'une heure. Dotée d'une face texturée et rugueuse, elles se débarrassent de la saleté incrustée et brûlée.

BOÎTE DE 30 LINGETTES

11,50€

RÉF. 57572



DÉGRAISSANT ÉCOPUISSANT POUR BARBECUE ET PLANCHA



NEW

Puissant dégraissant éco-formulé à base d'agents actifs d'origine végétale. Adapté à toutes les surfaces à contact alimentaires (grille de BBQ, plancha, plan de travail, cuisine, four...). Produit de sécurité. Non nocif, non toxique, sans agents corrosifs dangereux.

- LES +**
- NOUVELLE FORMULE
 - ULTRA EFFICACE
 - SUPER PUISSANT
 - CONTACT ALIMENTAIRE AUTORISÉ



7,00€

RÉF. 60150

LOT DE 2 DÉGRAISSANTS POUR BARBECUE ET PLANCHA



Lot comprenant :
- 2 dégraissants écopuissants pour barbecue et plancha nouvelle formule - réf. 60150 - flacon spray de 750ml
- 1 pâte rénovatrice spécial inox - réf. 09956 - tube de 100ml

- LES +**
- NOUVELLE FORMULE
 - ULTRA EFFICACE
 - SUPER PUISSANT
 - CONTACT ALIMENTAIRE AUTORISÉ



1 PASTA GREEN OFFERTE



14,00€

RÉF. 28728



LOT DE 3 PINCEAUX PLATS POUR LASURE



Manche bois.
1 pinceau largeur 30mm.
1 pinceau largeur 40mm.
1 pinceau largeur 50mm.

LES +
→ MANCHE EN BOIS
→ QUALITÉ DE FINITION
→ FABRIQUÉ EN FRANCE



7,00€

RÉF. 09963



LASURE



Lasure écologique d'origine végétale, pour la protection des bois exotiques et européens, extérieur et intérieur.
RENDEMENT de 12 à 14 m²/litre en moyenne, soit 30 à 35 m² par pot de 2,5 litres.



Réf.	Couleur
09959	gris galet
09961	vieux chêne
09962	chêne clair

2,5L



LES +
→ ECO-CONÇUE SUR BASE VÉGÉTALE
→ AGRÉABLE ET FACILE D'UTILISATION

35,90€

TOUTES RÉFS.

HUILE SATURATEUR SPÉCIALE MOBILIER TECK ET BOIS



Saturateur bois écologique à base d'huile dure d'imprégnation qui protège durablement au cœur du bois.
Pour l'entretien et la protection de tous les bois extérieurs, exotiques ou européens, terrasses et mobiliers de jardin.
RECOUVREMENT : 10 à 15m²/litre selon porosité du support.



750ML

Réf.	Capacité	Prix unitaire
09937	750ml	18,50€
09923	2,5L	34,90€

LES +
→ APPLICATION ET ENTRETIEN FACILE (SANS PONÇAGE ENTRE LES COUCHES)
→ HYDROFUGE ET OLÉOFUGE (EFFET DÉPERLANT)
→ NON FILMOGÈNE : SANS ÉCAILLAGE NI CRAQUELAGE



HUILE SATURATEUR SPÉCIALE TERRASSE EN BOIS



Saturateur bois écologique à base d'huile dure d'imprégnation qui protège durablement au cœur du bois.
Pour l'entretien et la protection de tous les bois extérieurs, exotiques ou européens, terrasses et mobiliers de jardin.
RECOUVREMENT : 10 à 15m²/litre selon porosité du support.



750ML

Réf.	Capacité	Prix unitaire
09947	750ml	18,50€
09946	2,5L	34,90€

LES +
→ APPLICATION ET ENTRETIEN FACILE (SANS PONÇAGE ENTRE LES COUCHES)
→ HYDROFUGE ET OLÉOFUGE (EFFET DÉPERLANT)
→ NON FILMOGÈNE : SANS ÉCAILLAGE NI CRAQUELAGE



NETTOYANT CONCENTRÉ TOITURE, FAÇADE

Nettoyant concentré pour traiter 800 à 1400m² de surface.
Nettoyage des dalles, toitures, escaliers, balcons, façades.
Traitement de coques de bateaux, courts de tennis, etc.
Traitement CURATIF et PREVENTIF en utilisant les mêmes dosages.
Élimine algues, mousses, lichens.
Produit biocide.

LE +
→ PRODUIT CONCENTRÉ
→ EFFICACITÉ DURABLE

20L

64,90€

RÉF. 14329



Appliquer un produit hydrofuge pour retarder au maximum le retour de la mousse.
Application suivant la météo (pas de pluie avant 3 jours).



HYDROFUGE, OLÉOFUGE, IMPERMÉABILISANT ANTI-TÂCHE

Applications intérieures et extérieures.
Formulation prête à l'emploi.
Utilisations : dalles - pavés autobloquants - ciment - béton - pierres naturelles - pierres reconstituées - terres cuites - margelles - trottoirs...
Rendement pour 1L : 10m² selon porosité du support.



20L

79,90€

RÉF. 14327

LES +
→ CRÉE UNE BARRIÈRE IMPERMÉABLE
→ STOPPE L'HUMIDITÉ
→ FACILITE L'ENTRETIEN DES SUPPORTS



NETTOYANT CONCENTRÉ DALLES ET TOITURES

Très puissant pour décontaminer, nettoyer, blanchir et rénover les surfaces traitées : façades - murs - terrasses - toitures - bordures - pavés - piscines ouvertes...
Élimine les taches organiques noires, vertes et rouges laissées par les algues, mousses et lichens.
Pour traiter 150 à 225m² de surface.
Produit biocide.



5L

22,90€

RÉF. 14326

Appliquer un produit hydrofuge pour retarder au maximum le retour de la mousse.
Application suivant la météo (pas de pluie avant 3 jours).



GAMME JARDIN



Joint NBR Le NBR (Nitrile Butadien Rubber) résiste aux huiles hydrauliques, eaux glycosées, huiles dans les émulsions d'eau, huiles minérales et produits minéraux, huiles végétales et animales, essence et mazout. Incompatible avec les hydrocarbures aromatiques comme le benzol, les solvants chlorés, l'acétone, les liquides de freins sur base ether glycol.

PULVÉRISATEUR À GÂCHETTE 900ML



900ML

1,90€

RÉF. 18651



PULVÉRISATEUR 1,5L SODIGREEN



1,5L

5,70€

RÉF. 18661



PULVÉRISATEUR 2L SODIGREEN



2L

9,90€

RÉF. 18662



PULVÉRISATEUR AVEC LANCE

Joint NBR. Buse à jet réglable. Réglage du débit à la gâchette. Sangle ajustable.



Livré avec :
- lance acier inoxydable
- buse plastique
- tuyau flexible d'1,20m

SODIGREEN



5L

17,90€

RÉF. 18664



8L

19,90€

RÉF. 18665



PULVÉRISATEUR ÉLECTRIQUE À DOS AVEC LANCE

Orifice de remplissage de 12cm avec filtre. Jet réglable avec courbe et jets divers. Lance télescopique. Pulvérisation jusqu'à 9m et 4,50m de hauteur. Longueur tuyau : 140cm. Batterie Li-on 12V



Réf.	Batterie
18695	5,2Ah
18696	8Ah

12L

229,00€

RÉF. 18695

+ Éco-contribution : 0,46€



→ SUR BATTERIE
→ LED INDICATRICE
→ POUR CHARGE BATTERIE
→ LÉGER

16L

279,00€

RÉF. 18696

+ Éco-contribution : 0,46€

GAMME PRO



Joint FPM Le FPM (caoutchouc fluoré - VITON) résiste aux liquides hydrauliques sur base minérale et synthétique, aux carburants, aromates, et à beaucoup de solvants organiques et composés chimiques. Incompatible avec les dissolvants, l'acétone, les liquides de freins sur base glycol, les alcalins et les acides organiques (acide formique et acide acétique).

PULVÉRISATEUR À GÂCHETTE 1,5L SPÉCIAL HYDROCARBURES

Soupape de sécurité avec option de dépressurisation. Housse protectrice pour soupape chambre. Large orifice de remplissage. Réservoir translucide avec indicateur de niveau. Résistant aux huiles, solvants et dérivés du pétrole.



NEW

1,5L

20,90€

RÉF. 52963



Idéal pour le nettoyant frein.

PULVÉRISATEUR À PRESSION 9L

Résistant aux acides et à la plupart des produits agressifs. Tuyau 1,5m.



NEW



9L

99,90€

RÉF. 52980



LANCE TÉLESCOPIQUE 5,4M

Pour les tâches de pulvérisation en hauteur. Permet le nettoyage sans effort des zones difficilement accessibles



NEW



119,00€

RÉF. 52942



PULVÉRISATEUR ÉLECTRIQUE 2L SPÉCIAL MOUSSE

Soupape de sécurité avec option de dépressurisation. Housse protectrice pour soupape chambre. Large orifice de remplissage. Réservoir translucide avec indicateur de niveau. Base pour une meilleure stabilité. Verrouillage de sécurité en non utilisation. Possibilité d'identifier le contenu par des couvercles de couleurs. 2 positions de travail : manuel et électrique



NEW

2L

119,00€

RÉF. 52969

+ Éco-contribution : 0,46€

Livré avec 3 mélangeurs de mousse (orange, gris et vert) permettant de varier le type de mousse employé : humide, intermédiaire ou sèche.



ARROSOIR 11L + POMME

635x175x420mm.

EDA
MADE IN FRANCE



11L

7,90€
RÉF. 10495

+ Eco-contribution : 0,10€



ARROSOIR OVALE 12L AVEC POMME

650x220x410mm.
Pied renforcé.

EDA
MADE IN FRANCE



12L

19,90€
RÉF. 10490

+ Eco-contribution : 0,16€



DÉSHERBEUR ÉLECTRIQUE 2000W

Montée en température rapide à 650°C.
Puissance max : 2000W. Câble de 1,7m.
Protection conique sur le brûleur afin d'éviter la dispersion de la chaleur vers l'extérieur. Poignée démontable. Longueur : 930mm.

Réf.	05891
Puissance	2kW
Dimensions	51x14x8,5cm
Poids	1210g



39,90€
RÉF. 05891



Livré avec :
- 1 embout pour le désherbage
- 1 embout pour allumer les braises

KEMPER

GARANTIE
2
ANS

DÉSHERBEUR THERMIQUE SUR CHARIOT AVEC 4M DE TUYAU ET DÉTENDEUR

Brûleur pour éliminer de façon écologique les mauvaises herbes. Allumage automatique. Alimentation : bouteille de gaz 13kg (non livrée).

Réf.	05795
Puissance	80kW
Dimensions	100x25x15cm
Poids	4900g



Livré avec
- tuyau de 4m
- détendeur haute pression 2,5 bar
- chariot de transport de la bouteille de gaz

149,00€
RÉF. 05795



KEMPER

GARANTIE
2
ANS

PLUVIOMÈTRE AVEC SUPPORT PLASTIQUE



3,90€
RÉF. 18480

SEAU PLASTIQUE 16L À VENDANGE GRADUÉ POIGNÉE BOIS 385MM

Anse métal. Poignée confort en bois.
Graduation intérieure. Grande résistance.

Réf.	14829
Diamètre	385mm
Hauteur	225mm

16L

7,00€
RÉF. 14829



pv
LE VITICULTEUR

BAQUET

Rond. Vert.

Réf.	18760	18765	18766
Capacité	50L	75L	110L
Diamètre	550mm	620mm	700mm
Hauteur	320mm	385mm	455mm
Prix unitaire	16,50€	28,50€	45,90€
+ Eco-contribution	0,26€	0,56€	0,70€



EDA
MADE IN FRANCE



JERRICAN ALIMENTAIRE AVEC ROBINET

EDA
MADE IN FRANCE



Réf.	Capacité	Dimensions	Prix unitaire
18750	5L	235x110x300mm	11,90€
18752	10L	290x150x350mm	12,90€
18754	20L	360x170x440mm	16,90€



BROUETTE ACIER GALVANISÉ 80L - BÂTIMENT

Bac galvanisé épaisseur 1mm.
Tube Ø 30mm.
Roue pneumatique Ø 400mm.
Butoir de déversement.
Livrée montée.

DRAKKAR
ÉQUIPEMENT

GARANTIE
3
ANS

Très robuste.

Roue de rechange réf.26408.

79,00€
RÉF. 08447



MOTOPOMPE ESSENCE EAUX CLAIRES 18 M³/H

Moteur OHV 4 temps. Démarrage manuel par lanceur. Refroidissement par air. Corps de pompe en fonte d'aluminium. Sécurité manque d'huile. Livrée avec raccord.

Réf.	11637
Capacité réservoir	1,6L
Hauteur maxi aspiration	8m
Hauteur manométrique	24m max
Ø aspiration	DN 40mm
Ø de refoulement	DN 40mm
Granulométrie	8mm

2,6CV
18 M³/H

275,00€

RÉF. 11637

+ Eco-contribution : 1,00€

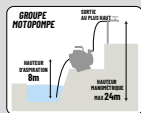

MOTOPOMPE ESSENCE EAUX CLAIRES 36 M³/H

Moteur OHV 4 temps. Démarrage manuel par lanceur. Refroidissement par air. Corps de pompe en fonte d'aluminium. Sécurité manque d'huile. Livrée avec raccord.

Réf.	11638
Capacité réservoir	3,6L
Hauteur maxi aspiration	8m
Hauteur manométrique	28m max
Ø aspiration	DN 50mm
Ø de refoulement	DN 50mm
Granulométrie	8mm

7CV
36 M³/H

285,00€

RÉF. 11638

+ Eco-contribution : 4,60€



MOTOPOMPE ESSENCE EAUX CHARGÉES 58M³/H

Autonomie allant jusqu'à 6h, pour les longues utilisations. Démarrage manuel avec tiret. Capacité d'huile moteur 0,60L. Moteur 4 temps OHV, refroidissement à air. Corps de pompe en fonte d'aluminium. 108dB. Livrée avec raccord.

Réf.	83113
Capacité réservoir	3,6L
Hauteur maxi aspiration	7m
Hauteur manométrique	26m
Granulométrie max	30mm
Ø aspiration	DN 80mm - 3"
Ø de refoulement	DN 80mm - 3"

5,5CV
58 M³/H

489,00€

RÉF. 83113

+ Eco-contribution : 4,60€

LES +
→ EAUX CHARGÉES
→ ET SEMI-CHARGÉES
→ GROS DÉBIT



POMPE IMMERGÉE À TURBINE, GRANDE PROFONDEUR 230V

4 turbines. Avec flotteur, boîtier de contrôle et câble.

Réf.	08105
Hauteur de refoulement max	43m
Hauteur immersion max	15m
Ø tuyau de sortie	39mm
Granulométrie	0,2mm
Câble	HO7R-NF 4G1mm ²
Longueur du câble	20m
Hauteur	510mm

INOX
750W
7800 L/H

285,00€

RÉF. 08105

+ Eco-contribution : 1,00€

Eaux claires.
Corps : Ø 125mm.
Spécial puits, réservoirs.



POMPE IMMERGÉE À VIS, GRANDE PROFONDEUR 230V

1 vis. Avec boîtier de contrôle et câble.

Réf.	08109
Hauteur de refoulement max	130m
Hauteur immersion max	15m
Ø tuyau de sortie	30mm
Granulométrie	0,5mm
Câble	HO7R-NF 4G1,5mm ²
Longueur du câble	30m
Hauteur	651mm

INOX
750W
1800 L/H

339,00€

RÉF. 08109

+ Eco-contribution : 1,00€

Eaux claires.
Corps fin : Ø 95mm.
Spécial puits profonds,
irrigation, industrie.



POMPE IMMERGÉE À TURBINE, GRANDE PROFONDEUR 230V

19 turbines. Avec boîtier de contrôle et câble.

Réf.	08111
Hauteur de refoulement max	128m
Hauteur immersion max	15m
Ø tuyau de sortie	39mm
Granulométrie	0,2mm
Câble	HO7R-NF 4G1,5mm ²
Longueur du câble	30m
Hauteur	1120mm

INOX
1100W
4800 L/H

379,00€

RÉF. 08111

+ Eco-contribution : 4,60€

Eaux claires.
Corps fin : Ø 98mm.
Spécial puits profonds.



SURPRESSEUR AUTOMATIQUE 230V

Pour utilisation d'arrosage, de lavage et d'irrigation. Permet d'augmenter le débit d'irrigation. Permet de rehausser la pression dans une installation domestique.

Réf.	08160	08168
Filetage pompe	G1"	G1"
Hauteur maxi aspiration	8m	8m
Hauteur manométrique	44m	45m
Câble	HO7RN-F	HO7RN-F
Longueur du câble	1m	1m
Poids	13kg	21kg

24L
1000W
3500 L/H

POMPE INOX

239,00€

RÉF. 08160

+ Eco-contribution : 1,00€



50L
1000W
4600 L/H

POMPE FONTE

299,00€

RÉF. 08168

+ Eco-contribution : 1,00€



LES +
→ LE RÉSERVOIR PERMET
DE PRÉSERVER LA POMPE
DE DÉMARRAGES
TROP FRÉQUENTS

POMPE À EAU DE SURFACE

Avec interrupteur et poignée de transport.
Corps du moteur en fonte d'aluminium et pompe en inox.
Turbine en Noryl. 83dB(A). IPX4.

Réf.	08158
Alimentation	230V
Hauteur manométrique	44m
Ø de sortie	1"
Câble	H07RN-F3G1mm ²
Longueur du câble	1m

1000W
3500 L/H

129,00€

RÉF. 08158

+ Éco-contribution : 1,00€



SODIGREEN

GARANTIE
2
ANS

POMPE À EAU DE SURFACE

Avec interrupteur et poignée de transport.
Corps et moteur en fonte d'aluminium.
Turbine en Noryl. 85dB(A). IPX4.

Réf.	08166
Alimentation	230V
Hauteur manométrique	45m
Ø de sortie	1"
Câble	H07RN-F3G1mm ²
Longueur du câble	1m

1000W
4600 L/H

179,00€

RÉF. 08166

+ Éco-contribution : 1,00€



SODIGREEN

GARANTIE
2
ANS

RÉGULATEUR DE PRESSION AQUACONTROL PLUS

Idéal pour alimenter automatiquement un point d'eau.
Il assure la fonction marche/arrêt de la pompe et est équipé
d'une protection thermique et d'un système d'arrêt automatique
en cas de manque d'eau.
Classe IP 65.
Max. 2200 Watt. max.
Pression max. 10 bar.
Entrée/sortie 1" (26x34).



57,90€

RÉF. 08151

+ Éco-contribution : 0,12€

GARANTIE
2
ANS

NEW

POMPE IMMERGÉE AUTOMATIQUE EAUX CHARGÉES

Contrôlée par flotteur. Corps de pompe inox.

Réf.	08144
Alimentation	230V
Hauteur de refoulement max	8m
Hauteur immersion max	7m
Ø tuyau de sortie	25 ou 32mm
Granulométrie max	35mm
Câble	H07RN-F
Longueur du câble	10m

750W
13000 L/H

CORPS
INOX

129,00€

RÉF. 08144

+ Éco-contribution : 1,00€



SODIGREEN

GARANTIE
2
ANS

POMPE IMMERGÉE AUTOMATIQUE EAUX CLAIRES

Contrôlée par flotteur. Corps de pompe inox.

Réf.	08134
Alimentation	230V
Hauteur de refoulement max	7,5m
Hauteur immersion max	7m
Ø tuyau de sortie	25 ou 32mm
Granulométrie max	5mm
Câble	H05RN-F
Longueur du câble	10m

550W
8500 L/H

CORPS
INOX

109,00€

RÉF. 08134

+ Éco-contribution : 1,00€



SODIGREEN

GARANTIE
2
ANS

POMPE IMMERGÉE AUTOMATIQUE MIXTE

Contrôlée par flotteur. Corps de pompe en PVC. Pieds rabattables.

Réf.	08178
Alimentation	230V
Hauteur de refoulement max	7m
Hauteur immersion max	7m
Ø tuyau de sortie	25 ou 32mm
Granulométrie max	5-30mm
Câble	H05RN-F
Longueur du câble	10m

550W
10000 L/H

LES +

→ 2 EN 1
PIEDS RABATTABLES :
PERMET DE PASSER
DE EAUX CHARGÉES
À EAUX CLAIRES

89,90€

RÉF. 08178

+ Éco-contribution : 0,46€



SODIGREEN

GARANTIE
2
ANS

POMPE IMMERGÉE AUTOMATIQUE EAUX CHARGÉES

Contrôlée par flotteur vertical intégré
au corps de la pompe.
Corps de pompe en PVC.

Réf.	08140
Alimentation	230V
Hauteur de refoulement max	7m
Hauteur immersion max	7m
Ø tuyau de sortie	25 ou 32mm
Granulométrie max	35mm
Câble	H05RN-F
Longueur du câble	10m

550W
10000 L/H

64,90€

RÉF. 08140

Idéale
pour les endroits
étroits.



SODIGREEN

GARANTIE
2
ANS

CUVE DE STOCKAGE EAU AVEC SORTIE BASSE

Cuve de stockage résistante, fabriquée en PEHD et couleur pigmentée. Protégée des rayons UV.
Conçu pour le stockage d'eau potable, produits alimentaires (vin, huile, ...)
et d'autres liquides compatibles avec PEHD traitement anti algues.
 100% recyclable. Possibilité de les monter en série par cuve de même capacité.
 Accès facile pour le nettoyage et l'entretien.
 Convient aussi pour l'AdBlue®. Diamètre du couvercle supérieur : 250mm.
 Équipée d'un bouchon avec réduction filetée 2".

Réf.	08020	08022	08024	08026
Capacité	1000L	2000L	2400L	3000L
Longueur	780mm	1850mm	1850mm	1725mm
Largeur	780mm	790mm	790mm	1150mm
Hauteur	1971mm	1650mm	1950mm	1850mm
Poids	31kg	75kg	81kg	90kg





1000L

399,00€
RÉF. 08020



2000L

990,00€
RÉF. 08022



2400L

1 099,00€
RÉF. 08024



3000L

1 190,00€
RÉF. 08026

KIT DE JUMELAGE POUR CUVE À EAU

RÉF. 08020, 08022, 08024, 08026



Seules des cuves de même capacité peuvent être jumelées.



84,50€
RÉF. 08011

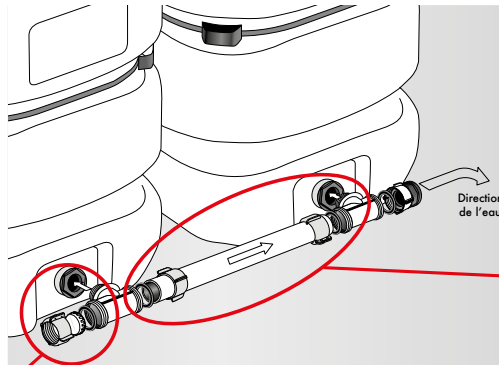

KIT D'UNION POUR CUVE À EAU



Réf.	pour réf.
08013	08020
08014	08022, 08024



145,00€
RÉF. 08013

145,00€
RÉF. 08014

RUBAN D'ÉTANCHÉITÉ AU PTFE



Ruban d'étanchéité blanc.
 Pour le scellé de conduites et accessoires filetés.

Réf.	Épaisseur	Dimensions
20566	0,075mm	12mmx12m



12MMX12M

1,20€
RÉF. 20566

COLLECTEUR D'EAU DE PLUIE POUR CUVE À EAU



Avec filtre, trop plein et arrêt hors gel.
 Pour gouttière Ø 80 à 105mm.
 Raccordement Ø 1"/25,4mm.



24,90€
RÉF. 08016

KIT ADAPTATEUR DE CUVE 1000L



Kit composé de :
 - 1 adaptateur sortie 20x27mm
 - 1 robinet 1/4 tour
 - 1 rouleau téflon

Réf.	18789
Filetage côté cuve	60mm
Filetage côté robinet	20x27mm

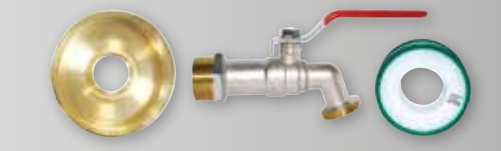

42,90€
RÉF. 18789

PISTOLET D'ARROSAGE MÉTALLIQUE

SODIGREEN

Recouvert de plastique thermoformé.
Jet droit - Jet crayon - Jet éventail.
10 l/min à 3 bar.
Poignée avec blocage.
Raccord rapide mâle.



STOCK LIMITÉ

14,90€
RÉF. 18473

PISTOLET D'ARROSAGE MULTIFONCTIONS

SODIGREEN

Pistolet 10 l/min à 3 bar.
Poignée de réglage et de blocage.
7 types de jets différents.
Raccord rapide mâle.



6,50€
RÉF. 18442

PISTOLET D'ARROSAGE EN MÉTAL BROSSÉ

BOUÏTÉ

Modèle Pomme 7 fonctions :
- réglable facile du jet
- poignée soft gripp, ergonomique
- régulateur de débit
- gâchette marche/arrêt AVANT
- adaptateur mâle rapide chromé



25,90€
RÉF. 18921

TUYAU D'ARROSAGE RENFORCÉ PROFESSIONNEL - USAGE INTENSIF

Réf.	Diamètre	Longueur	Pression max	Prix unitaire
06042	15mm	25m	21 bar	56,50€
06043		50m		112,00€
06044	19mm	25m	18 bar	83,90€
06045		50m		165,00€
06046	25mm	25m		109,90€

LES +
→ ROBUSTE
→ FLEXIBILITÉ EXTRÊME
→ HAUTE RÉSISTANCE À LA PRESSION
→ HAUTE RÉSISTANCE AUX COUPURES ET À L'ABRASION EXTERNE



NEW
GARANTIE 30 ANS



LANCE D'ARROSAGE, RÉGLABLE

SODIGREEN

En PVC. Jet bâton jusqu'à jet éventail.
Raccord rapide. Débit 12 l/min.



2,60€
RÉF. 18470

TUYAU D'ARROSAGE RENFORCÉ PROFESSIONNEL

Doté d'une bonne flexibilité à basse température et d'une bonne résistance à la pression, FITT Goldtek est idéal pour les utilisations prolongées.

Réf.	Diamètre	Longueur	Prix unitaire
06033	15mm	25m	35,90€
06034		50m	71,50€
06031	19mm	25m	47,90€
06032		50m	94,90€

LES +
→ BONNE FLEXIBILITÉ
→ BONNE RÉSISTANCE À LA PRESSION
→ ABSENCE DE NOEUDS ET DE TORSIONS



NEW
GARANTIE 30 ANS



TUYAU D'ARROSAGE EXTENSIBLE AVEC RACCORDS ET PISTOLET MULTI-JETS

Quatre fois plus léger et trois fois plus compact qu'un tuyau d'arrosage traditionnel.
Double sa longueur lorsqu'il est utilisé.
Forte résistance à l'abrasion.
Entièrement recyclable.
Pression max : 18bar.

Réf.	Longueur maxi
06436	15m
06437	25m

15M
36,90€
RÉF. 06436

25M
49,90€
RÉF. 06437

LES +
→ ANTI-TORSION
→ ANTI-UV
→ ANTI-ALGUES



NEW
GARANTIE 5 ANS

ENROULEUR AUTOMATIQUE ORIENTABLE DE TUYAU D'EAU 20M+2M

SODIGREEN

Avec lance d'arrosage à jet réglable.
Orientable sur 180°. Pression maxi : 8 bar.

Réf.	83200
Ø du tuyau	11x15mm
Débit	11,3 l/min

NEW
GARANTIE 2 ANS

20M+2M

66,90€
RÉF. 83200

LES +
→ DISPOSITIF D'ARRÊT À LA LONGUEUR SOUHAITÉE
→ RETOUR AUTOMATIQUE FREINÉ



ENROULEUR AUTOMATIQUE ORIENTABLE DE TUYAU D'EAU

DRAKKAR

Démontage rapide du support pour hivernage.
Avec pistolet multifonctions. Orientable sur 180°.
Pression maxi : 8 bar.

Réf.	83205
Longueur du tuyau	20m+2m
Ø du tuyau	11x15mm
Débit	11,3l/min

NEW
GARANTIE 3 ANS

20M+2M

69,90€
RÉF. 83205

LES +
→ DISPOSITIF D'ARRÊT À LA LONGUEUR SOUHAITÉE
→ RETOUR AUTOMATIQUE FREINÉ



OUATE CHAMOIS

Bobine prédécoupée
- 2 plis - 2x20g. A dévidage central.

Réf.	Lot de	Format	Dimensions	Poids mini d'une bobine	Aspect	Prix unitaire
17518	x 2	800 formats	21x25cm	1,6kg	gaufré	15,90€
14599	x 2	800 formats	21x30cm	2kg	gaufré	17,90€
14584	x 2	1000 formats	21x30cm	2,52kg	lisse	21,50€

Réf. 17518



! Traitement WS : rend le produit résistant et ne se désagrège pas au contact de l'eau.



DÉROULEUR DE PAPIER À POSER

Support de bobine sur pied pour bobine industrielle, avec une scie en plastique intégrée dans le couvercle. Structure tubulaire en métal avec une finition époxy blanc. Couvercle vert. Vendu sans papier.

Réf.	64982
Largeur	530mm
Hauteur	910mm
Profondeur	405mm
Poids	1.8kg



22,90€
RÉF. 64982



OUATE BLANCHE

Bobine prédécoupée - 2 plis - 2x19g - A dévidage central. ECO 100% fibre recyclée.

LES + APTÉ AU CONTACT ALIMENTAIRE



Réf.	Lot de	Format	Dimensions	Poids mini d'une bobine	Aspect	Prix unitaire
17537	x 2	800 formats	21x25cm	1,6kg	gaufré	17,90€
14595	x 2	960 formats	21x30cm	2,3kg	lisse	25,90€
17506	x 6	450 formats	19,5x30cm	1kg	lisse	29,90€



Réf. 14595



Réf. 17506



! Traitement WS : rend le produit résistant et ne se désagrège pas au contact de l'eau.

DÉROULEUR DE PAPIER MURAL

DRAKKAR
ÉQUIPEMENT

En acier tubulaire.
Livré sans papier.
Visserie incluse.

3 ANS GARANTIE



23,90€
RÉF. 14570

"Sans danger pour les mains, brutal pour la saleté"

ULTRA GRIME PRO NEW

LINGETTES NETTOYANTES MAIN/ ATELIER

+ **FORMAT XXL** (38x25 cm)

+ **HUMIDES** (même après 1h en dehors du paquet !)

+ **RÉSISTANTES**

+ **GRANDE CAPACITÉ D'ABSORPTION**

Sans alcool, avec vitamine E et extrait d'aloès.

100 LINGETTES PRO MULTI-USAGE BIO - FORMAT 38X25CM

Élimine les graisses, peintures, le silicone, la mousse et les adhésifs. Lingettes avec une résistance accrue et un toucher doux semblable au tissu. Sans alcool avec formule à la vitamine E et à l'extrait d'aloès.

ULTRA GRIME NEW

PRIX EN BAISSÉ

18,90€
RÉF. 57570



100 LINGETTES PRO MULTI-USAGE - FORMAT 38X25CM

Élimine les huiles, graisses, peintures, silicone, mousse PU, bitume, saleté tenace. Testé dermatologiquement. Reste humide pendant plus d'une heure. Lingettes avec une résistance accrue et un toucher doux semblable au tissu. Sans alcool avec formule à la vitamine E et à l'extrait d'aloès.

ULTRA GRIME NEW

PRIX EN BAISSÉ

17,50€
RÉF. 57565



80 LINGETTES ULTRA RÉSISTANTE PRO POWER SCRUB 38X25CM

Élimine les graisses, peintures, silicone, mousse PU, adhésifs. Testé dermatologiquement. Reste humide pendant plus d'une heure. Lingettes avec un côté texturé pour un pouvoir récurant supplémentaires.

ULTRA GRIME NEW

PRIX EN BAISSÉ

BIO
21,50€
RÉF. 57560



DISTRIBUTEUR DE SAVON, DE GEL HYDROALCOOLIQUE

Contenance : 700ml. Incompatible microbes.
Matériau : ABS. Couleur : blanc. Débit : 1ml ou 0,5ml par pression.
3 points de fixation. Visserie incluse.

Réf.	14521	14522
Dimensions	Lg. 110 x prof. 106 x h. 206mm	

Produit très robuste.
Réservoir amovible pour faciliter le nettoyage.

AVEC
COMMANDE
AU COUDE

14,90€

RÉF. 14521

20,90€

RÉF. 14522



Réf. 14521

Réf. 14522

LES +
→ INDICATEUR DE NIVEAU
→ FERMETURE À GLÈ
→ COMPATIBLE AVEC GEL HYDROALCOOLIQUE



CRÈME LAVANTE KARZHAN

Crème lavante sans solvant adaptée pour le nettoyage des mains au quotidien. Respecte l'épiderme.

LES +
→ AGENTS LAVANTS D'ORIGINE VÉGÉTALE

500ML

5,50€

RÉF. 58100



5L

10,90€

RÉF. 58102



SAVON VÉGÉTAL EN POUDRE AU LAVANDIN

Efficace sur les encres, peintures, graisses de moteur, poussières de freins ou encore le cambouis. Il respecte l'épiderme, il contient de la glycérine végétale, ainsi que de la cellulose de bois de pin micronisée, aseptisée au pouvoir grattant.

LES +
→ SANS SOLVANT
→ A L'HUILE ESSENTIELLE DE LAVANDIN
→ PARFUM AGRÉABLE



5L

19,90€

RÉF. 58130



30L

115,00€

RÉF. 58132



PRIX
EN
BAISSE



NETTOYANT MAINS MÉCANICIEN BEIGE KARZHAN, PARFUM AMANDE

Particulièrement adapté pour le nettoyage des mains dans les milieux, métiers très salissants. Il contient de la cellulose de bois de pin micronisée aseptisée au pouvoir grattant et absorbant. Contenu d'origine naturelle : 91% selon la norme ISO16128.

Réf.	Capacité	Prix unitaire
58155	100ml	3,60€
58158	3L	22,90€
58160	4,5L	26,50€
58162	4,5L	28,50€

Parfum amande.
Microbilles d'origine minérale.
Véritables microbilles naturelles.



1000ML
Réf. 58155

LES +
→ BASE VÉGÉTALE
→ SANS SOLVANT



3L
AVEC
POMPE
Réf. 58158



4,5L
Réf. 58160



4,5L
AVEC
POMPE
Réf. 58162

PÂTE DE LAVAGE DES MAINS

Norme AFNOR NFT 73101. Pâte lavante nouvelle génération avec abrasif végétal. Garantie sans solvant. Naturelle, ultra concentrée. Idéale pour le nettoyage des mains très sales. Protège l'épiderme. Parfum doux. Enrichie en agents surgraisants et hydratants. Hypoallergénique.



5KG

24,90€

RÉF. 10163



BROSSE À ONGLES 2 FACES

Poils en nylon hauteur 15mm.
5 rangs et 4 rangs.

Réf.	Dimensions	Poids
07329	90x30mm	0,04kg



3,60€

RÉF. 07329

CRÈME SANS RINÇAGE

Particulièrement adaptée pour le nettoyage des mains dans les milieux, métiers très salissants. Elle respecte l'épiderme et contient un solvant végétal issu de la noix de coco et de la pierre ponce. Idéale en solution camion de dépannage ou intervention.



Idéal dans les véhicules de dépannage

250ML

9,00€

RÉF. 58152



70 LINGETTES NETTOYANTE MAINS IMPRÉGNÉES EN POT DISTRIBUTEUR

Lingettes bleues 27x31cm. Sans eau, puissant et efficace. Formule liquide de haute qualité à base d'orange. Pour graisse, colle, peinture, goudron et lubrifiants.



NEW

LES +
→ LINGETTES AVEC UNE FACE ABRASIVE POUR UN MEILLEUR NETTOYAGE

15,90€

RÉF. 57555



POSTE À SOUDER INVERTER MIG FUSION 180LC - 230V

Soudage MIG-MAG/TIG LIFT/MMA. Onduleur monophasé compact et robuste. Portable et léger. Affichage digital.
Fonctions : - Hot Start facilitant l'amorçage de l'arc
- Anti-sticking diminuant le risque de collage
- Arc-Force garantissant une intensité constante
Type de bobine max : 5kg - Ø 200mm.

Réf.	50475
Modèle	MIG Fusion 180LC
Tension à vide	88V
Plage de réglage	30 - 180A
Electrodes utilisables	1,6 à 3,2mm
Facteur de marche à 40°C	180A à 20% - 115A à 60% - 90A à 100%
Poids	13kg



SCHNEIDER
NEW GARANTIE 3 ANS

499,00€
RÉF. 50475

Livré avec :
- 1 torche MIG-MAG 3m pour fil acier ou inox 0,8mm
- 1 pince de masse + câble 3m 16mm²
- 1 câble alimentation 3m
- 1 tuyau de gaz de soudure 2m pour bouteille rechargeable
- 1 galet 0,8-1,0 mm

POSTE À SOUDER INVERTER MIG-MAG TIG LIFT/MMA 230V MIG FUSION 200 LW-S

Poste à souder SYNERGIQUE de type onduleur. Multiprocédés, compact monophasé, sur chariot. Soudage MIG-MAG / FIL FOURRE / MMA / TIG LIFT. La machine est dotée d'un contrôle "synergique" simple et pratique (lorsque vous sélectionnez l'épaisseur du métal, le gaz et le diamètre du fil, la machine suggère automatiquement le courant et la tension) et d'affichages numériques.
Fonctions ARC FORCE et anti-collage. 230V. Bobine max : 15Kg.

Réf.	50482
Modèle	MIG FUSION 200 LW-S
Tension à vide	82V
Plage de réglage	30-200A
Electrodes utilisables	1,6-4,0mm
Facteur de marche à 40°C	200A à 10% 82A à 60% 64A à 100%
Poids	27kg



SCHNEIDER
NEW GARANTIE 3 ANS

999,00€
RÉF. 50482

Livré avec :
- 1 torche MIG-MAG 3m 150A
- 1 pince de masse + câble 3m
- 1 câble d'alimentation 3m
- 1 tuyau de gaz 2m
- 2 galets 0,6-0,8mm et 0,8-1,0mm

POSTE À SOUDER INVERTER MIG-MAG 400V FILCORD-I 300

Conçu pour un usage professionnel régulier. Monté sur un chariot grosses roues, équipé d'un support pour bouteille de gaz. Mode manuel et synergique. 24 réglages synergiques en standard pour le soudage de l'acier, acier inoxydable et l'aluminium. Dévidage parfait avec système d'entraînements 4 galets. Accès facile pour l'installation de la bobine de fil. 400V. Bobine max : 15kg.

Réf.	54852
Modèle	FILCORD-I 300
Tension à vide	72V
Plage de réglage	50 - 300A
Facteur de marche à 40°C	300A à 35% ; 230A à 60% ; 175A à 100%
Poids	50kg



SAF-PRO
NEW GARANTIE 2 ANS

Livré avec :
- 1 câble d'alimentation 3m sans prise
- 1 câble de masse 3m
- 1 tuyau gaz 2m
- 4 galets d'entraînement pour fil plein de 0,8 et 1,0mm
- 1 manuel d'utilisation sur clé USB

LIVRÉ
SANS TORCHE

1 849,00€
RÉF. 54852

POSTE À SOUDER INVERTER 400V DIGISTEEL 320C PRO PAK FR

Le DIGISTEEL 320C PRO est conçu à partir de la dernière plateforme d'onduleurs LINCOLN, pour une performance en soudage MIG-MAG et MMA optimale avec un excellent rendement énergétique. Conçu pour une utilisation en environnements difficiles. MIG synergique avec manuel complet. Dévidage parfait avec système d'entraînements 4 galets. Réglages automatiques. Fonctions réglables. 25 programmes prédéfinis. Mémoire. Ecran couleur TFT 7". Connectivité USB.

Réf.	54860
Modèle	DIGISTEEL 320C PRO PAK FR
Tension à vide	49V
Plage de réglage	10 - 320A
Facteur de marche à 40°C	320A à 40% ; 250 A à 60% ; 195A à 100%
Poids	67kg



SAF-PRO
NEW GARANTIE 3 ANS

Livré avec :
- 1 câble de masse 3m
- 1 torche LINCUN PROMIG 300 (4m)
- 1 câble d'alimentation (5m)
- 1 tuyau de gaz (2m)
- 1 détendeur de gaz
- 4 galets d'entraînement pour fil plein 1 à 1,2mm
- 1 manuel d'utilisation sur clé USB

4 349,00€
RÉF. 54860

POSTE À SOUDER INVERTER TIG 230V SCHNEIDER TIG 200 AC/ DC AVEC ACCESSOIRES

Poste de soudage monophasé Inverter TIG AC/DC (amorçage HF ou LIFT), TIG PULSE (PULSE et EASY PULSE) et MMA. S'utilise avec divers matériaux comme l'acier, l'acier inox, l'aluminium, le titane, le cuivre, le nickel, le magnésium et leurs alliages. Conçu pour garantir d'excellents résultats sur toute épaisseur, même les plus fines. Fiabilité dans le temps grâce au système de refroidissement à tunnel d'air dédié qui protège de la poussière et de la saleté.
LES +
→ EXCELLENT RÉSULTAT POUR LE SOUDAGE PAR POINTS DES TôLES TRÈS FINES
→ PARFAIT POUR L'ALUMINIUM
Protection thermostatique, surtension, sous-tension, surintensité. Dispositif VRD (réduit la tension de sortie si le poste n'est pas utilisé).
Mode TIG : 10 programmes de soudage personnalisables.

Réf.	50487
Modèle	SCHNEIDER TIG 200 AC/DC
Tension à vide	95V
Puissance absorbée max	5,5kW
Plage de réglage	5-180A
Electrodes utilisables	1,6 - 4,0mm
Facteur de marche à 40°C	115A à 60%
Poids	15,4kg



SCHNEIDER
NEW GARANTIE 3 ANS

2 199,00€
RÉF. 50487
+ Eco-contribution : 1,00€

Livré avec :
- 1 torche 4m ST17
- 1 pince de masse DX50 en 3m
- 1 tuyau gaz

DÉCOUPEUR INVERTER PLASMA 55K 230V COMPRESSEUR INTÉGRÉ

Système Inverter de découpe au plasma à air comprimé de 40A, avec amorçage par contact de l'arc pilote. Compresseur intégré. Signalement du changement des consommables. Découpe max 12mm, découpe propre : 10mm. Refroidissement automatique de la torche. Protection thermostatique, surtension, sous-tension, surintensité, manque d'air.
LES +
→ COMPRESSEUR INTÉGRÉ

Réf.	50492
Modèle	SCHNEIDER PLASMA 55K
Puissance absorbée max	4,5kW
Plage de réglage	10-40A
Épaisseur de découpe max	12mm
Poids	17,8kg



SCHNEIDER
NEW GARANTIE 3 ANS

Livré avec :
- torche 4m
- pince de masse AX25 en 3m

1 399,00€
RÉF. 50492
+ Eco-contribution : 1,00€

CAGOLE DE SOUDAGE TEINTE FIXE 11

Champ de vision : 98x35mm. 2 capteurs.
Soudage ARC-MIG/MAG. Teinte claire : DIN 3.
Temps de passage état sombre à état clair : 0,35s.
Temps de passage état clair à état sombre : 0,5ms.
Cellule : 110x90x8mm. Norme EN379 (1/1/1/1).
Poids avec cellule : 430g.



GARANTIE
2
ANS

19,90€

RÉF. 05885

+ Eco-contribution : 0,09€

CAGOLE DE SOUDAGE AUTOMATIQUE TEINTE 8/13

Confortable et léger avec filtre ADF à démarrage automatique, revêtement anti-buée. Champ de vision : 97x40mm.
2 capteurs. Temps de réaction = 1/12000 sec.
Cellule : 110x90mm. 1/1/1/2
Poids avec cellule : 445g



GARANTIE
2
ANS

NEW

139,00€

RÉF. 65302

LES +
→ TRUE COLOR

PAIRE DE GANTS SOUDEUR T10

Cuir tout croûte de bovin.
Doublure intérieure en coton (sauf manchette).
Pouce palmé. Manchette renforcée.
Longueur totale : 350mm.
Coutures renforcées par un passepoil noir.
EN388-EN420-EN12477.



8,90€

RÉF. 21106

TABLIER DE SOUDEUR

En croûte de cuir avec bavette et attaches.
Dimensions : 600x900mm. EN ISO 11611.



15,90€

RÉF. 18140

ÉLECTRODES DE SOUDAGE À L'ARC RUTILE POUR ACIER 350MM

Tension d'amorçage : 50V.
Toutes positions.
Électrode enrobée rutile pour le soudage des aciers de construction courants.
Très bonne soudabilité en toutes positions, notamment en position descendante.



CONDITIONNEMENT
EN ÉTUI



CONDITIONNEMENT
EN BOÎTE

Ø2,5MM
30 UNITÉS
PAR ÉTUI

8,90€

RÉF. 05453

Ø3,2MM
20 UNITÉS
PAR ÉTUI

7,90€

RÉF. 05454

Ø4MM
15 UNITÉS
PAR ÉTUI

7,00€

RÉF. 05455

Ø2,5MM
240 UNITÉS
PAR BOÎTE

33,90€

RÉF. 05496

Ø3,2MM
160 UNITÉS
PAR BOÎTE

31,50€

RÉF. 05497

Ø4MM
100 UNITÉS
PAR BOÎTE

29,90€

RÉF. 05452

BOBINE DE FIL ACIER

Fil massif acier. En boîte carton.

Réf.	Ø fil	Bobine	Poids	Prix unitaire
55012	0,8mm	Ø 200mm	5kg	39,90€
55014	1mm			39,90€
55016	0,8mm	Ø 300mm	15kg	82,90€
55018	1mm			82,90€
55020	1,2mm			82,90€



Réf. 55014



NEW

BOBINE DE FIL FOURRÉ SANS GAZ

Réf.	Ø fil	Bobine	Poids	Prix unitaire
05253	0,8mm	Ø 100mm	0,8kg	25,90€
05940	1mm	Ø 200mm	5kg	66,50€
05941	1,2mm			58,50€

Réf. 05253



BROSSE MÉTALLIQUE

Fil acier laitonné - 0,30mm.
1 rang.
Longueur 250mm.



2,00€

RÉF. 15874

EQUERRE MAGNÉTIQUE 45° 90° 135°

Réf.	Côté	Épaisseur	Prix unitaire
05770	85mm	15mm	3,90€
05772	110mm	17mm	6,90€
05774	135mm	24mm	9,50€



GARANTIE
3
ANS

BOOM!



Réf. 05770

Réf. 05772

Réf. 05774

ENROULEUR PNEUMATIQUE AUTOMATIQUE ORIENTABLE

Support pivotant sur 180°. Dispositif d'arrêt à la longueur désirée.
Retour automatique par ressort de rappel. Tuyau 50% PVC - 50% PU.

Réf.	09431	09432	09433
Longueur du tuyau	12m+1m	15m+1m	14m+1m
Section	8x12mm	8x12mm	10x15mm
Raccords de sortie	M 1/4"	M 1/4"	M 3/8"
Pression max	10 bar	15 bar	15 bar
Dimensions	343x276x172mm	380x390x220mm	380x390x220mm
Poids	4kg	5kg	5,6kg
Prix unitaire	139,90€	169,90€	179,90€



Mavel
AUTOMATIC REELS

GARANTIE
2 ANS

CLOUEUR PNEUMATIQUE

Pour clous n°8 de 15 à 50mm. Commande coup par coup à double armement.
Echappement d'air orientable sur 360°. Système de réglage de la pénétration.
Système de chargement rapide du magasin. Embout de protection pour protéger la surface du matériau travaillé.
Poignée confortable avec revêtement souple antidérapant.



- Coffret en plastique.
- 300 clous de 30mm
- 4 raccords pneumatiques: EURO (Européen), Orion (ARO, ISO 6150C), Britannique et Italien (ISO 6150B)



Rapid

NEW

89,90€
RÉF. 70707

AGRAFEUSE-CLOUEUSE PNEUMATIQUE

Pour agrafes étroites No.606 de 12 à 30mm et clous No.8 de 15 à 30mm.
Commande coup par coup à double armement.
Faible consommation d'air <0,8l.
Echappement d'air orientable sur 360°. Système de réglage de la pénétration.
Dispositif de désenrayement simple et rapide.
Magasin de chargement double pour agrafes étroites et clous.



- Coffret en plastique
- Set de 200 agrafes de 25mm et 200 pointes de 25mm
- 4 raccords pneumatiques: EURO (Européen), Orion (ARO, ISO 6150C), Britannique et Italien (ISO 6150B)



Rapid

NEW

96,90€
RÉF. 70709

CLOUS GALVA N°8 - BOITE CARTON DE 5000PCS

Réf.	Hauteur	Prix unitaire
70736	15mm	12,90€
70737	20mm	13,90€
70738	25mm	16,50€
70739	30mm	18,50€
70740	35mm	20,50€
70741	40mm	22,50€
70742	45mm	24,50€
70743	50mm	26,50€



Réf. 70736

Rapid

NEW

AGRAFES GALVA N°606 - BOITE CARTON DE 4000PCS

Réf.	Hauteur	Prix unitaire
70744	18mm	15,90€
70745	25mm	18,50€
70746	30mm	30,90€



Réf. 70745

Rapid

NEW

SOUFFLETTE PROGRESSIVE

Pression max : 12 bar. Bec acier. Ø 8mm.

Réf.	Longueur bec
51230	100mm



→ RACCORD RAPIDE 1/4" FOURNI



9,90€
RÉF. 51230

DRAKKAR
EQUIPMENT

GARANTIE
3 ANS

PISTOLET PEINTURE MODÈLE SEMI-PRO

Godet nylon 500ml.
Buse de Ø 1,5mm.
Raccord rapide.

Réf.	06331
Pression	1,5 à 3,5 bar
Consommation air	180 - 310 l/min
Raccord entrée air	M 1/4"
Conditionnement	boîte couleur

45,90€
RÉF. 06331

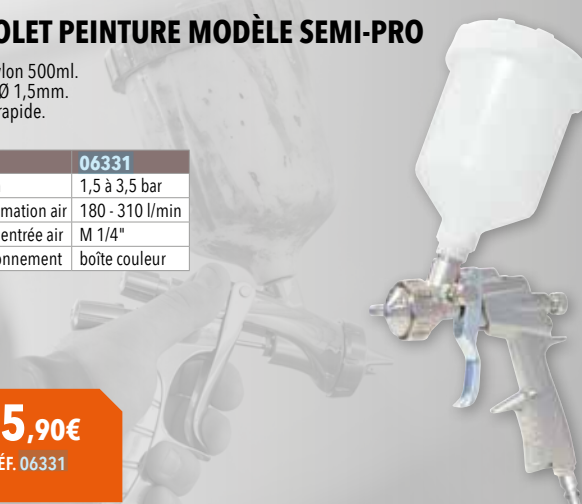

GARANTIE
2 ANS



COMPRESSEUR COAXIAL 230V

Compresseur piston coaxial lubrifié à l'huile avec transmission directe.IPX2.

Réf.	11219	11221
Volume d'air engendré	120 l/min	120 l/min
Volume d'air aspiré	196 l/min	196 l/min
Niveau sonore	93db	93db
Dimensions	57,5x25x56cm	76,5x32,5x63cm
Poids	22,5kg	30,5kg



24L-2CV

169,90€

RÉF. 11219

+ Éco-contribution : 4,60€

50L-2CV

199,00€

RÉF. 11221

+ Éco-contribution : 4,60€

COMPRESSEUR 50L 2,5CV 230V SANS HUILE



Réf.	11226
Volume d'air engendré	150 l/min
Volume d'air aspiré	246 l/min
Pression max	9 bar
Dimensions	78x45x69cm
Poids	33kg



50L-2,5CV

265,00€

RÉF. 11226

+ Éco-contribution : 1,42€



COMPRESSEUR 100L 8 BAR 2,5CV 230V



Réf.	11232
Volume d'air engendré	135 l/min
Volume d'air aspiré	230 l/min
Dimensions	94x49x73cm
Poids	43kg



100L-2,5CV

399,00€

RÉF. 11232

+ Éco-contribution : 1,42€

COMPRESSEUR 100L 8 BAR 3CV 230V SILENCIEUX



Double roulette pivotante avec frein à l'avant. Double sortie (1 régulée, l'autre pression directe de cuve). Filtration des sorties d'air. Double poignée pour levage. 2 électro vanes de mise à vide pour la protection moteur.



Réf.	11235
Volume d'air engendré	260 l/min
Volume d'air aspiré	370 l/min
Niveau sonore	67dB
Dimensions	84x52x84cm
Poids	75kg

100L - 3CV

669,00€

RÉF. 11235

+ Éco-contribution : 4,52€



→ SANS HUILE

→ SILENCIEUX : 67DB

→ ROUES 25CM INCREVABLES

→ MOTEUR VITESSE LENTE (1400 TR/MIN)



COMPRESSEUR À PISTONS 150L 9 BAR 3CV 230V



Entrainement par courroie.

Réf.	11270
Volume d'air engendré	310 l/min
Volume d'air aspiré	380 l/min
Niveau sonore	87dB
Dimensions	138x60x96cm
Poids	91kg



150L-3CV

949,00€

RÉF. 11270

+ Éco-contribution : 1,50€

LES+ → TABLEAU DE CONTRÔLE AVEC UNE SORTIE DIRECTE ET UNE SORTIE RÉGULÉE
→ EXCELLENT RENDEMENT

COMPRESSEUR À PISTONS 200L 9 BAR 3CV 230V



Entrainement par courroie.

Réf.	11274
Volume d'air engendré	310 l/min
Volume d'air aspiré	380 l/min
Niveau sonore	87dB
Dimensions	150x60x102cm
Poids	108kg

200L-3CV

1 049,00€

RÉF. 11274

+ Éco-contribution : 1,80€

LES+ → TABLEAU DE CONTRÔLE AVEC SORTIE DIRECTE ET SORTIE RÉGULÉE



HUILE OUTILLAGE PNEUMATIQUE

Bidon de 2L ISO VG 46. Protection renforcée. Utilisation pour lubrification journalière de l'admission d'air des outils.



2L

24,90€

RÉF. 06730

+ Éco-contribution : 0,2183€

HUILE COMPRESSEUR

Bidon de 2L ISO VG 68. Assure la fiabilité et la protection des compresseurs.



2L

18,50€

RÉF. 06731

+ Éco-contribution : 0,126€



CASIERS DE RANGEMENT

Support métal. Fixation murale (vis non fournies).
Dimension intérieure des tiroirs : L.132 x l.85 x h.55mm.

Réf.	Dimensions Lgxlqxh
09008	306x147x420mm



18 TIROIRS

53,90€

RÉF. 09008

+ Éco-contribution : 0,14€

Support métal; Fixation murale (vis non fournies).
Dimension intérieure des tiroirs :
35 tiroirs : Lg 132 x lg 50 x h. 35mm
3 tiroirs : Lg 132 x lg 85 x h. 55mm
2 tiroirs : Lg 132 x lg 132 x h. 55mm

Réf.	Dimensions Lgxlqxh
09007	306x147x465mm



40 TIROIRS

53,90€

RÉF. 09007

+ Éco-contribution : 0,27€

Support PVC.

Réf.	Dimensions Lgxlqxh
09022	377x142x228mm



24 TIROIRS

39,90€

RÉF. 09022

+ Éco-contribution : 0,42€

RAYONNAGE DE BOÎTES À BEC

Ossature acier galvanisé.
Avec 120 bacs en polypropylène
(15 rangées de bacs),
360 séparations pour bacs.

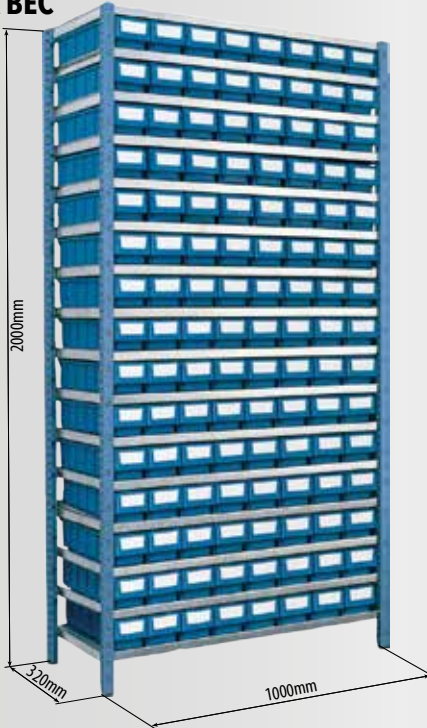

120 CASIERS

1 049,00€

RÉF. 09051

+ Éco-contribution : 16,20€

Ossature acier galvanisé.
Avec 48 bacs en polypropylène
(11 rangées de bacs)
+ 4 bacs supplémentaires,
130 séparations pour bacs.

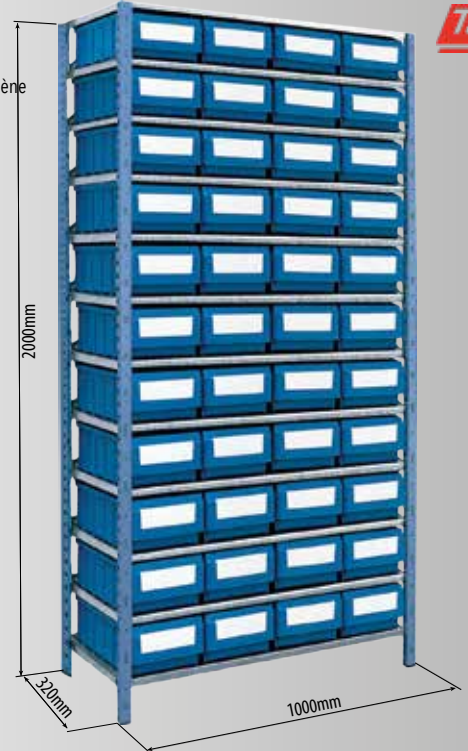

48 CASIERS

999,00€

RÉF. 09052

+ Éco-contribution : 16,20€



ARMOIRE MÉTALLIQUE AVEC BOÎTES À BEC

Cadre en acier robuste et résistant (épaisseur 16/10ème).

Réf.	Composition	Prix uni-taire	+ Éco-contribution
17719	54 BOITES A BEC Dim. armoire : L.672xl.205xh.950mm Dim. boîte à bec (Réf. 09002) : L.103xl.166xh.73mm	329,00€	3,62€
17727	24 BOITES A BEC Dim. armoire : L.636xl.290xh.950mm Dim. boîte à bec (Réf. 09003) : L.146xl.237xh.124mm	329,00€	3,26€
17728	114 BOITES A BEC Dim. armoire : L.672xl.205xh.1900mm Dim. boîte à bec (Réf. 09002) : L.103xl.166xh.73mm	629,00€	5,62€
17751	48 BOITES A BEC Dim. armoire : L.636xl.290xh.1900mm Dim. boîte à bec (Réf. 09003) : L.146xl.237xh.124mm	579,00€	6,43€

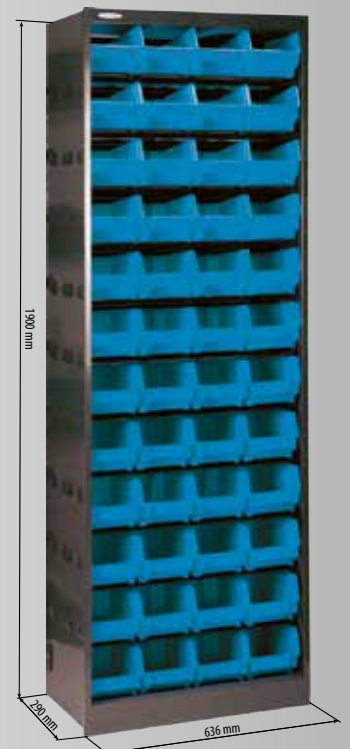
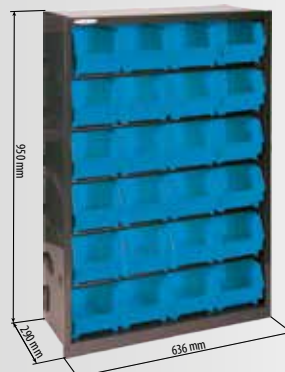
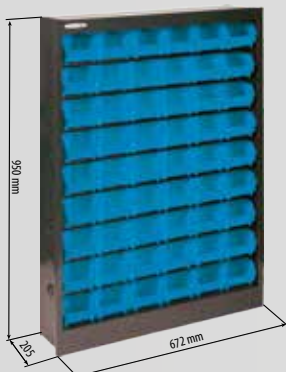

BOÎTE À BEC EN CARTON

Réf.	Lot de	Dimensions Lgxlgh	Prix unitaire	Soit le lot
17223.50	x 50	300x50x110mm	1,30€	65,00€
17224.50	x 50	300x100x110mm	1,50€	75,00€
17225.50	x 50	300x150x110mm	1,58€	79,00€



BOÎTE À BEC EN CARTON

NEW

Réf.	Lot de	Dimensions Lgxlgh	Prix unitaire	Soit le lot
72301	x 50	280x50x110mm	1,30€	65,00€
72302	x 50	280x100x110mm	1,50€	75,00€
72303	x 50	280x150x110mm	1,58€	79,00€



BOÎTE À BEC

Réf.	Dimensions Lgxlgh	Prix unitaire
09001	95x100x50mm	1,80€
09002	166x103x73mm	3,30€
09003	237x146x124mm	4,50€



BOÎTE À BEC

Réf.	Dimensions Lgxlgh	Prix unitaire
09121	170x100x80mm	2,00€
09123	236x160x130mm	4,90€
09125	336x160x130mm	5,90€
09128	336x216x200mm	10,90€
09129	420x270x175mm	12,90€



Tagg

GARANTIE
2 ANS

MALLETTE DE RANGEMENT 20 CASES MODULABLES

En polycarbonate. Couvercle transparent. 15 séparations modulables.

Réf.	Dimensions
17715	L.365xl.270xh.65mm



13,90€

RÉF. 17715

MALLETTE DE RANGEMENT 26 CASES MODULABLES

En polycarbonate. Couvercle transparent. 21 séparations modulables.

Réf.	Dimensions Lgxlgh
15779	460x360x80mm

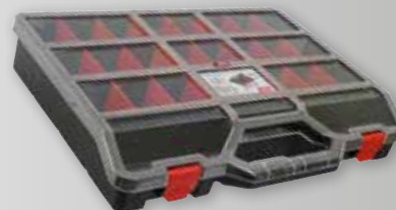

29,90€

RÉF. 15779

Tagg

COFFRE DE CHANTIER

De fabrication 100% française, leur grande rigidité et robustesse font de ces coffres de chantier, la gamme phare n°1 en France. Avec 2 poignées sur platines indégondables et charnières renforcées avec butée d'ouverture à 95°. Muni d'un fermoir avec porte cadenas.

Réf.	Capacité	Prix unitaire
72392	50L	119,00€
72394	80L	119,00€
72396	105L	199,00€



DRAKKAR
ÉQUIPEMENT

NEW GARANTIE
3 ANS



PLATEAU BALADEUR POUR COFFRE DE CHANTIER

Plateau baladeur noir, permettant d'optimiser l'espace de stockage dans son coffre de chantier.

POUR
72392

39,90€

RÉF. 72406

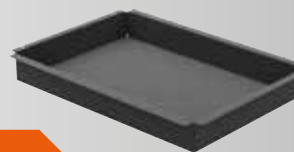

DRAKKAR
ÉQUIPEMENT

NEW GARANTIE
3 ANS



POUR
72394/72396

40,90€

RÉF. 72408

LES +
→ FABRICATION FRANÇAISE

BAC DE RANGEMENT PRO-REINFORCÉ

EDA
Made in France

Bac emboîtable et gerbable. Fond lisse pour convoyeur.

Réf.	Capacité	Dimensions Lgxlgh	Prix unitaire	+ Éco-contribution
17725	20L	433x342x172mm	6,90€	0,15€
17735	30L	433x342x263mm	8,50€	0,15€
17755	54L	600x392x334mm	17,90€	0,31€



CAISSE DE STOCKAGE ET TRANSPORT

Tagg

Couleur bleue. Qualité alimentaire. Porte étiquette. Empilable. Idéale pour le transfert entre dépôt ou livraison client, alimentaire, pharmacie, pièces...

Réf.	Capacité	Dimensions Lgxlgh	Prix unitaire
72702	39L	600x400x240mm	33,90€
72703	58L	600x400x340mm	39,90€
72704	75L	600x400x440mm	44,90€



KIT EXTRACTEUR DE ROTULES

Composition :

- A. douille de réception 55x69x76mm
- B. douille de réception 46x57,2x63,5mm
- C. douille de réception 46x45x50,8mm
- D. adaptateur d'installation 28,6x13,3x76,2mm
- E. adaptateur de dépose 28.5x23.9x76,2mm
- F. vis sans fin entraînement hexagonale de 22 longueur totale 235mm Ø 22x3mm équipée d'un adaptateur de poussée
- G. adaptateur de coupelle d'installation 20x47,7mmx56,8mm
- H. presse à rotule L.222mm I. 130mm (hauteur utile 155mm profondeur 45mm)
- I. coupelle de réception 60,25x51x57,1mm
- J. coupelle d'installation 93,8x44,4x50,8mm

10 PIÈCES

38,90€

RÉF. 71260



STILKER

NEW

GARANTIE
2 ANS

COMPRESSEUR DE RESSORTS

Charge maximale : 2500Nm.

Un corps principal.

Prise en charge étendue.

3 paires de mâchoires :

- Paire 1 : Champ d'application : 80-115mm. Poids: 1,45kg
 - Paire 2 : Champ d'application : 110-150mm. Poids: 2,2kg
 - Paire 3 : Champ d'application : 140-195mm. Poids: 2,3kg
- Utilisation : BMW, Toyota, Ford, Mitsubishi, VW, Audi, Saab, Nissan, Honda Accord, Subaru, Volvo, Opel, Porsche.
Ne pas utiliser avec clé à chocs.

8 PIÈCES

129,00€

RÉF. 71259



STILKER

NEW

GARANTIE
2 ANS

ARRACHE ROUEMENTS

Composition :

- 1 guillotine Ø 50-75mm
- 1 guillotine Ø 30-50mm
- 1 vis de serrage T16 x 3 x 170 (L) mm
- 1 dispositif d'extraction 160mm (L) avec trou fileté
- 2 adaptateurs 3/8", 16 x 128mm (L)
- 2 adaptateurs 3/8", 16 x 104mm (L)
- 2 têtes 3/8", 16 x 128mm (L)
- 2 têtes 3/8", 16 x 105mm (L)

14 PIÈCES

66,90€

RÉF. 71901



STILKER

NEW

GARANTIE
2 ANS

MONTAGE ET DÉMONTAGE ROUEMENTS ET SILENT BLOCKS

Composition :

- 4 tiges de filetées avec écrous montés sur roulements : M10-M12-M14-M14
 - 2 bagues d'appui
 - lots de douilles :
- 46x36, 58x48, 70x60, 82x72, 80x70, 68x58, 56x36, 44x34, 74x64, 62x52, 50x40, 60x50, 48x38, 72x62, 78x68, 66x56, 54x44, 76x66, 64x54, 52x42

27 PIÈCES

169,00€

RÉF. 71900



STILKER

NEW

GARANTIE
2 ANS

EXPANDEUR PNEUMATIQUE POUR SOUFFLETS DE CARDAN

Capacité : 25 à 115mm.

Pression max : 9 bar.

Entrée d'air 1/4".

46,90€

RÉF. 71276



STILKER

GARANTIE
2 ANS

LOT DE 3 ARRACHES ROUEMENTS 3 GRIFFES

Griffes réversibles.

Dimensions : 75-100-150mm

En acier forgé.

19,50€

RÉF. 15240



STILKER

GARANTIE
2 ANS

REPOUSSE PISTON DE FREIN 35 PCS

Système à usage multiple de 37 pièces pour repositionner des pistons de frein. Valable pour la plupart des véhicules.

Composition :

- 2 clés Hexagonales de 6 et 7mm.
- 2 panneaux pour les systèmes de frein de Mercedes et Opel.
- 3 coussins d'appui à utiliser dans des patins de frein et le travail dans des secteurs avec un espace limité.
- 1 soufflet avec de l'huile lubrifiante.
- 26 adaptateurs pour véhicules (0-1-11-12-2-3-4-5-6-7-9-A-B-C-D-E-F-G-H6-H7-J-R-K1-K2-M-N-P-Z).
- 1 liste de modèles de véhicules et usages.

35 PIÈCES

33,90€

RÉF. 71027



STILKER

NEW

GARANTIE
2 ANS

REPOUSSE PISTON DE FREIN - 21 PCS

Composition :

- LH - Tourne à gauche
- RH - Tourne à droite
- o - Plaque de positionnement
- 0 - General Motors
- 1 - General Motors, PSA
- 2 - Citroën XM, Xantia
- 3 - Alfa Romeo, Audi, Austin, BMW, Ford, Honda, Jaguar, Mercedes-Benz, Mitsubishi, Nissan, Rover, Toyota, VW
- 4 - Alfa Romeo 164 2.0, Ford, Mazda, Saab 9000, Subaru
- 5 - Adaptateur intérieur carré 3/8"
- 6 - Nissan Primera, VW Golf IV
- 7 - Audi 80/90/V8 + 100, Ford Sierra ABS + Scorpio (85-xx), Honda Prelude, Nissan Silvia 1.8 turbo, Rover 8000, Saab 9000, Subaru Legacy, VW Golf + Passat
- 8 - General Motors GM
- 9 - General Motors GM
- A - Renault
- E - Nissan Maxima
- F - Open Astra
- K - Citroën
- K1 - Citroën C5 (étrier avant)
- K2 - Audi
- M - Ford
- N - Saab, Honda

21 PIÈCES

17,90€

RÉF. 71028



STILKER

NEW

GARANTIE
2 ANS



PACK N°74

RÉF : 86071

RÉF. 83932

1 SERVANTE D'ATELIER
7 TIROIRS - 147 OUTILS

RÉF. 56750

1 VIDANGEUR D'HUILE
MOBILE PAR GRAVITÉ 70L

RÉF. 52548

1 CRIC ROULEUR 3T
DOUBLE PISTON

RÉF. 13085

1 GRUE D'ATELIER
PLIANTE 1T

GARANTIE
2
ANS

OUTILLAGE
GARANTIE
10
ANS



PRIX! CHOC!

PRIX DE VENTE HT

799,00€



MODÈLE VIDE

1 390,00€

RÉF. 72578

2 MODÈLES PLEINS



CUISINE + 147 OUTILS

1 590,00€

RÉF. 84080



CUISINE + 247 OUTILS

1 790,00€

RÉF. 84081

LIVRAISON JUILLET 2025 !

SERVANTE 7 TIROIRS - 147 OUTILS

Avec les modules mous



OUTILLAGE GARANTIE 10 ANS
SERVANTE GARANTIE 2 ANS



Servante vide Réf. 72517
Fermeture centralisée des tiroirs.
Ouverture des tiroirs à 80%.
Tiroirs sur roulements à billes.
4 roues Ø 125mm pivotantes
(dont 1 avec frein).
Poignée. Charge maxi : 205kg.



SERVANTE
147 OUTILS

389,00€

RÉF. 25128

+ Éco-contribution : 1,08€



Servante vide Réf. 72520
Fermeture centralisée des tiroirs.
Blocage individuel des tiroirs.
Tiroirs sur roulements à billes.
4 roues Ø 125mm, 2 pivotantes
(1 avec frein).
Poignée ergonomique intégrée
dans le plan de travail.
Charge maxi : 205kg.



SERVANTE
147 OUTILS

429,00€

RÉF. 83932

JEU DE 6 TOURNEVIS MÉCANICIENS / PHILLIPS®

3 tournevis mécaniciens : 6x125mm - 5x100mm - 3x75mm.
3 tournevis Phillips® : PH2x125mm - PH1x100mm - PH0x75mm.
Poignée ergonomique bi-matière.
Lames qualité CRV.



GARANTIE 10 ANS



6 PIÈCES

8,00€

RÉF. 69000



PRÉSENTOIR 18 TOURNEVIS + 18 EMBOUTS

Composition :
- 4 tournevis mécaniciens
- 3 tournevis Phillips®
- 2 tournevis mécaniciens de précision
- 2 tournevis Phillips® de précision
- 6 tournevis Torx®
- 1 porte embouts
- 18 embouts
Qualité CRV.



GARANTIE 10 ANS



36 PIÈCES

21,50€

RÉF. 69012



CRIC ROULEUR 2T

Equippé d'une poignée de transport.
Léger et compact.



GARANTIE 2 ANS

Réf.	15452
Hauteur minimum	135mm
Hauteur maximum	340mm
Poids	8,7 kg



2T

46,90€

RÉF. 15452



CRIC ROULEUR 3T DOUBLE PISTON

Matériau : acier. Double piston. Montée rapide.
Fonction descente lente. Profil bas. Roues en acier et nylon.



GARANTIE 2 ANS

Réf.	52548
Hauteur minimum	120mm
Hauteur maximum	450mm
Poids	28,5kg



3T
DOUBLE
PISTON

129,00€

RÉF. 52548



CLÉ DYNAMOMÉTRIQUE RÉVERSIBLE

NEW

Le dispositif rotatif de forme triangulaire évite tout déplacement incontrôlé. Graduation contrastée, bien lisible. DIN 3120, ISO 1174-1, DIN EN ISO 6789-2:2017. 3/4" Tolérance : 3 %. Nombre de dents : 32. Fabriquée en Allemagne.

Réf.	HZ218912	HZ219001	HZ218998	HZ218929
Plage du couple de serrage	20 à 120Nm	40 à 200Nm	60 à 320Nm	300 à 800Nm
Longueur	421mm	519mm	628mm	1271mm
Poids		1,17kg	1,5kg	
Prix unitaire	182,00€	188,00€	209,00€	694,00€

3/4"



Scannez moi !



1/2"

1/2"

1/2"

Réf. HZ218912

Réf. HZ219001

Réf. HZ218998

Réf. HZ218929

VIDÉOSCOPE SUR BATTERIE ÉCRAN 5" AVEC SONDE Ø 3,9MM - MALLETTE DE 5PCS

Écran couleur tactile 127 mm (5 pouces) avec batterie Li-Ion et support aimanté. Résolution d'écran : 800 x 480 pixels. Réglage de la luminosité sur 10 niveaux (5 + 5 Boost). Zoom : 3 fois. Format d'image (jpg) : 1920 x 1080 pixels. Format vidéo (MP4) : 1920 x 1080 pixels. Transfert de données : USB-C. Sortie AV : micro-HDMI. Batterie rechargeable : batterie Li-Ion. Temps de charge 3,5h. Durée de service à pleine charge : 4 heures. Température de service : 10 °C à 50 °C. Humidité de l'air de service jusqu'à 90 % (sans condensation). IP54. Micro intégré. Compatible avec les sondes HD HAZET 4812-23AF et 4812-11FS. Dimensions : 162 x 128 x 46mm. Design compact. Manipulation facile. Pied aimanté pivotant : réglable à 180°. Filetage pour le logement d'un raccord de trépied (1/4") dans le pied magnétique. Bouton de réinitialisation. Affichage de la capacité de batterie rechargeable. Arrêt automatique en 4 temps différents optionnel. Enregistrement de vidéos (format MOV) et prise de photos (format JPEG). Adaptateur d'alimentation : CC : 5V / 3A. Chargeur : adaptateur de charge USB CC 5V / 3A. Utilisation du système comme lecteur de cartes / caméra via une connexion USB au PC.



2 222,00€

Réf. HZ249824

+ Eco-contribution : 0,49€

Scannez moi !



ECARTEUR MÉCANIQUE UNIVERSEL 17MM

NEW

Pour écarter les logements de la jambe de force et de l'articulation portante (pour séparer la jambe de force du boîtier du roulement de roue). Plage d'écartement : 5,0 - 11,5mm. Dimensions : 60x30x24mm. Entraînement : 6 pans extérieurs 17mm. Fabriquée en Allemagne.



61,20€

Réf. HZ249312



Scannez moi !



COFFRET DE 24 OUTILS EXTRACTEUR D'INJECTEURS PNEUMATIQUE

NEW

Démontage avec ménagement d'injecteurs diesel grippés sans dépense de force. Prévention de dommages sur la culasse / le couvercle de culasse grâce à la force élevée des supports. Extracteur pneumatique d'injecteurs diesel

Contenu :
- Extracteur pneumatique d'injecteurs diesel
- Rallonge pour les injecteurs en contrebass ou les espaces bouchés
- Griffes universelles
- 21 adaptateurs.

Scannez moi !

24 PIÈCES

333,00€

Réf. HZ258086



VIDÉOSCOPE SUR PILES AVEC SONDE ARTICULÉE Ø 4,59MM - MALLETTE DE 3PCS

NEW

Rétroéclairage et réduction intégrée des reflets. Source de lumière : 5 LED modulables pour un éclairage optimal. Diagnostic et documentation de cavités pour l'évaluation des dommages. Prises de vue en option dans différentes boucles temporelles. Zoom : 1,5 fois et 2 fois. Format d'image (jpg) : 1920 x 1080 pixels. Format vidéo (MP4) : 1920 x 1080 pixels. Température de service : 10 °C à 50 °C. Compatible avec les sondes HD HAZET 4812-11FS et 4812-23AF. Source d'énergie : 4 x batteries AA, IP54. Dimensions (L x l x h) : 276 x 123 x 54mm. (Éillet dans le compartiment batterie pour le montage d'une dragonne (sécurité antichute). Filetage pour le logement d'un raccord de trépied (1/4"). Bouton de réinitialisation. Fonction d'arrêt automatique réglable sur 3 niveaux. Pour diagnostiquer Coffret comprenant :
- Caméra frontale et latérale
- Sonde
- Carte SD de 32Go
- Câble micro-HDMI (A vers D) 1,8 m
- Câble USB-C (A vers C) 1 m
- Câble USB-C (A vers C) 1 m

Scannez moi !

857,00€

Réf. HZ249572

+ Eco-contribution : 0,52€



MINI-TESTEUR DE BATTERIE 12V

Pour systèmes 12V dans les véhicules de tourisme, les véhicules utilitaires, les motocyclettes ainsi que les batteries 12V. Test simple de la capacité de démarrage et de l'état des batteries du véhicule ainsi que des circuits de démarrage et de charge. Sortie des résultats d'analyse sur l'écran plus transfert des résultats par code QR sur smartphone / tablette. Possibilité d'individualisation des résultats de test partagés par code QR (plaque d'immatriculation, atelier de réparation, testeur, date du test). Menu multilingue simple (EN - FR - DE - ES) avec quatre touches à membrane. Bornes polaires robustes avec poignées isolées. Grand écran LCD rétroéclairé. Grand champ d'application pour batteries lithium, par ex. selon le standard CCA 20 - 1000A. Grand champ d'application pour batteries plomb-acide, par ex. selon le standard CCA 100 - 2000A. Température de stockage : -20° à 70°C (-4 à 158°F). Température de service : 0 à 50°C (32 à 122°F).

Réf.	Dimensions	Poids
HZ264629	80x80x22mm	0,219kg

171,00€

Réf. HZ264629



ENROULEUR ÉLECTRIQUE AUTOMATIQUE 230V

Butée d'arrêt à chaque point.
Enroulement freiné.
Disjoncteur de protection compris.
Câble H07RN-F 3 x 2,5mm².
Boîtier fermé en plastique spécial.
Entraxe étrier : 186mm.
Pour l'usage intérieur.
Protection IP20.

LES +
→ SUPPORT MÉTALLIQUE MURAL ORIENTABLE
→ AUTOBLOQUANT

GARANTIE
2
ANS

Réf.	HZ214631
Longueur	20m + 1,5m
Puissance maxi	1600W câble enroulé 3200W câble déroulé



20M

256,00€

RÉF. HZ214631

+ Éco-contribution : 1,93€

CHARIOT DE VISITE TRANSFORMABLE

Travail confortable sur et sous le véhicule. Capacité de charge élevée jusqu'à 150 kg (allongé ou assis) grâce au cadre en tubes d'acier solide et robuste avec une épaisseur de matériau de 2,4 mm 6 roulettes (ø63mm). Chariot et siège de visite. Changement rapide et simple d'une fonction à l'autre Surface capitonnée, repose-tête. Facilement nettoyable. Dimensions : L 1198 x l 440 x h 135 mm (position chariot). Hauteur du siège : 420 mm, dimensions de l'assise : 300 x 310 mm



113,30€

RÉF. HZ256761

VAPORISATEUR RECHARGEABLE 227ML AVEC JOINT VITON

Utilisation avec des sprays multifonctions : huile pénétrante, produit dégrissant, produit de nettoyage pour les freins... Valve de sécurité. Joints Viton.
Buse de projection longue de 155mm et buse de pulvérisation courte.
Brouillard pulvérisé et jet ponctuel. Nettoyage simple grâce à la forme en deux parties.
Remplissage facile par le goulot d'étranglement (Ø 25mm) ou dans la partie inférieure (Ø 54mm).
La soupape qui se trouve dans le fond sert uniquement pour le remplissage avec de l'air comprimé.

Scannez moi !



63,20€

RÉF. HZ198429

SOUFFLETTE À AIR COMPRIMÉ TURBO

NEW GARANTIE
2
ANS

Nettoyage des surfaces encrassées par ex. rembourages, saleté des passages de roue, tapis de sol avec poils d'animaux ainsi que pour la préparation de véhicules, le nettoyage de jantes et de pièces à l'air comprimé et comme travail de nettoyage préparatoire pour le montage/démontage de pièces.
La buse tourbillonnante génère une forte impulsion d'air.
Niveau sonore : 91dB.

Réf.	HZ252626
Débit air	80 l/min
Pression de service	6,3 bar
Pression max	12 bar
Longueur de la lance	150mm
Poids	0,16kg

Scannez moi !



45,60€

RÉF. HZ252626

CLÉ À CHOCS PNEUMATIQUE COMPACTE 1/2" 1200NM

NEW GARANTIE
2
ANS

Poignée isolée contre le froid.
Couple recommandé : 610Nm.
Mécanisme de frappe à marteau simple.
Ø de tuyau (recommandé) : 10mm.

Réf.	HZ218356
Couple maxi	678Nm
Consommation air	127,4 l/min
Pression	6,3 bar
Raccord entrée air	1/4"
Niveau sonore	92,2dB
Nombre de vitesse	1+3
Vitesse à vide	8800 tr/min
Longueur	80mm
Poids	1.27kg
Conditionnement	boîte couleur

LES +
→ EXTRA COURTE : 80MM



1200NM AU DÉCOLLEMENT

188,00€

RÉF. HZ218356

CLÉ À CHOCS PNEUMATIQUE EXTRA COMPACTE 1/2" 550NM

NEW GARANTIE
2
ANS

Idéale pour les vis d'étrier de frein et autres vissages difficiles d'accès. Échappement d'air par le bas de la poignée. Vibrations réduites.
Maniement simple. Mécanisme de frappe à marteaux jumelés.
Poignée isolée contre le froid. Forme courte, compacte et coudée.

Réf.	HZ234738
Couple maxi	450Nm
Consommation air	113 l/min
Raccord entrée air	1/4"
Longueur	85mm
Poids	1,3kg

LES +
→ EXTRA COURTE : 70MM



550NM AU DÉCOLLEMENT

184,00€

RÉF. HZ234738

Scannez moi !



5 CHASSE GOUPILLES XXL AVEC PROTECTION

Composition :
Ø 8x225mm
Ø 10x240mm
Ø 12x260mm
Ø 14x275mm
Ø 16x290mm



129,90€
RÉF. 12192

5 CHASSE-GOUPILLES AVEC PROTECTION

En coffret plastique.
Composition :
Ø 2x150mm
Ø 3x150mm
Ø 4x150mm
Ø 5x150mm
Ø 6x150mm.



47,90€
RÉF. 12182

6 CHASSE GOUPILLES

Composition :
Ø 3x150mm
Ø 4x150mm
Ø 5x150mm
Ø 6x150mm
Ø 8x150mm
Ø 10x150mm



34,90€
RÉF. 12177

EXTRACTEUR DE VIS BOÎTE DE 8 PCS

Pour vis de M3 à M45



47,90€
RÉF. 70429

NEW

JEU D'EXTRACTEURS DE VIS À DEUX TRANCHANTS

Fonction de pointe.
Taille de 1 à 5.
Tête à 6 pans.
Serrage de l'extracteur
de vis à l'aide d'un
tourne à gauche.



74,90€
RÉF. 12193

BURIN PLAT DE MÉCANICIEN

Est principalement utilisé dans la métallurgie. Fabriqués en acier à outils fortement allié. Trempé de bout en bout pour une transmission maximale de la force de frappe, permet un réaffectage répété de la pointe de travail.

Tête de frappe de sécurité spéciale évitant la formation de champignons et les éclats de matériau. Laqué en doré par immersion. Les exigences des normes classiques (par ex. DIN) sont respectées, voire dépassées. Tous les outils sont certifiés GS.

Réf.	70373	70374	70375	12324	12325	70378
Longueur	150mm	175mm	200mm	250mm	300mm	400mm
Largeur	18mm	21mm	24mm	25mm	26mm	27mm
Épaisseur	17x11mm	20x12mm	23x13mm	23x13mm	23x13mm	23x13mm
Prix unitaire	6,50€	7,90€	8,90€	12,90€	16,90€	17,90€

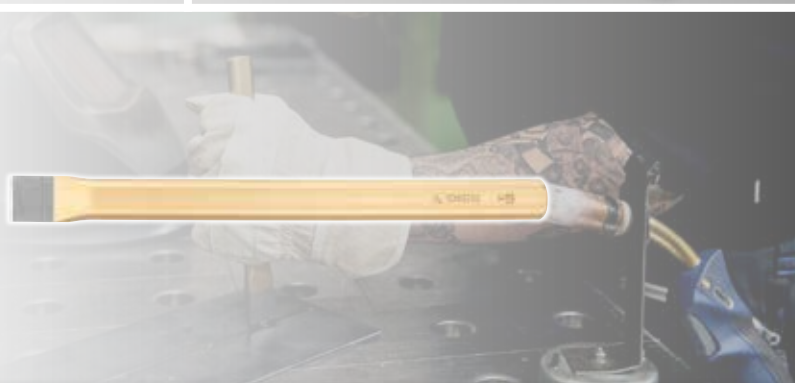

KNIPEX

LE SPÉCIALISTE DES PINGES

KNIPEX

PINCE POUR CIRCLIPS INTÉRIEUR

Forgée - pointes rapportées en fil d'acier à ressort trempé sans rainures.

Réf.	Ø circlips	Longueur	Prix unitaire
12127	8-13mm	140mm	22,90€
13752	12-25mm	140mm	22,50€
13753	19-60mm	180mm	23,90€
12128	40-100mm	225mm	25,90€
12129	85-140mm	320mm	45,90€



COFFRET DE 4 PINGES CIRCLIPS

Pointes imperdables en acier à ressort comprimé, insérées et embouties dans les becs, sans stries, manches gainés de matière plastique anti-glissante.

2 pinces pour circlips intérieurs :
réf. 13752-13753 (Ø 12-25/19-60).

2 pinces pour circlips extérieurs :
réf. 13785-13786 (Ø 10-25/19-60).



99,90€
RÉF. 13397

PINCE POUR CIRCLIPS EXTÉRIEUR

Forgée - pointes rapportées en fil d'acier à ressort trempé sans rainures.

Réf.	Ø circlips	Longueur	Prix unitaire
12133	3-10mm	140mm	25,90€
13785	10-25mm	140mm	24,50€
13786	19-60mm	180mm	27,50€
12262	40-100mm	210mm	22,50€
12134	40-100mm	225mm	29,90€
12135	85-140mm	320mm	49,90€

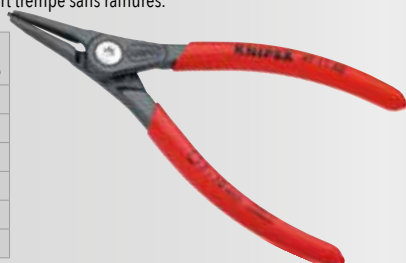

PINCE À SERTIR 240MM

Pour couper et dénuder des câbles et sertir les cosses isolées et non isolées.

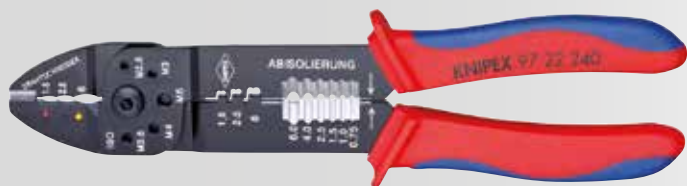

29,90€

RÉF. 12143

Réf.	Section
12143	0,75 à 6mm ²

Scannez moi !



PINCE À DÉNUDER AUTOMATIQUE

S'adapte automatiquement aux différentes sections de fils : pas de détérioration des conducteurs. Tête étroite permettant une utilisation dans des endroits d'accès difficile.



Réf.	Longueur	Capacité
12392	180mm	0,2 à 6mm ²

47,50€

RÉF. 12392



COUPE CÂBLE À DOUBLE TRANCHANTS

Pour couper les câbles en cuivre et aluminium. Poignées gainées PVC.



54,90€

RÉF. 12799

Réf.	Longueur	Section cuivre multi-filaire
12799	200mm	max. 70mm ²



PINCE COUPANTE DE CÔTÉ

LES + → TRANCHANTS DE PRÉCISION POUR FILS DOUX ET DURS



27,90€

RÉF. 13314

Réf.	Longueur	Ø du fil d'acier	Ø du fil clou
13314	160mm	2mm	2,8mm



PINCE MULTIPRISE FRONTALE TWINGRIP

Pour les pièces coincées, telles que les boulons et les vis. Gainage PVC anti-dérapantes. Tête polie. Préhension frontale / latérale. Charnière entrepassée. Réglage par bouton poussoir. Articulation coulissante à 5 positions de réglage pour une ouverture de 4 à 22mm.

NEW



Réf.	Longueur	Prix unitaire
67089	150mm	25,90€
67091	200mm	27,50€
67094	250mm	34,50€

LES + → PRÉHENSION FRONTALE ET LATÉRALE



PINCE CLÉ BREVETÉE

Remplace la clé à molette et tout un jeu de clés plates, métriques et en pouces. Mâchoires lisses pour ne pas abimer les pièces au montage. Réglage rapide à même la pièce.

Pince et clé à la fois.



Réf.	Longueur	Ouverture	Prix unitaire	Réf.	Longueur	Ouverture	Prix unitaire
12269	125mm	23mm	56,90€	13702	250mm	46mm	67,90€
12276	150mm	27mm	63,90€	13300	300mm	60mm	87,90€
13699	180mm	35mm	63,90€	12282	400mm	85mm	149,00€



PINCE MULTIPRISE AUTO-AJUSTABLE SMARTGRIP®

Réglage automatique par simple pression des branches. Ajustement très fin offrant toujours une position optimale de l'ouverture des poignées. Forme mince facilitant l'accès.



57,90€

RÉF. 13703

Réf.	Longueur	Serrage sur tube
13703	250mm	32mm

Scannez moi !



CLÉ AJUSTABLE

Idéale pour bloquer par contrécrou. Idéale pour les travaux réalisés sur les freins de véhicules automobiles.



37,90€

RÉF. 13388

Réf.	Longueur	Serrage sur écrou	Positions de réglage
13388	250mm	10-32mm	15



PINCE MULTIPRISE COBRA®

Réglage à même la pièce par simple pression du bouton : pas de glissement inopiné de la charnière.



LES + → RÉGLAGE DE PRÉCISION PAR SIMPLE PRESSION DU BOUTON

Réf.	Longueur	Serrage sur tube	Prix unitaire	Réf.	Longueur	Serrage sur tube	Prix unitaire
12109	125mm	27mm	29,50€	13698	300mm	70mm	44,90€
13694	150mm	32mm	30,90€	13724	400mm	90mm	82,90€
13696	180mm	42mm	31,90€	12656	560mm	115mm	138,00€



PINCE MULTIPRISE COBRA® 250MM

Réglage à même la pièce par simple pression du bouton : pas de glissement inopiné de la charnière.



32,90€

RÉF. 13697



Scannez moi !



COFFRET DE DOUILLES ET EMBOUTS TOOL-CHECK PLUS - 39PCS

NEW

Combinaison d'outils réunissant cliquet, embout, douilles et manche dans un espace réduit au minimum.

Scannez moi !



119,90€
RÉF. 67625



TOURNEVIS À CLIQUET 72 DENTS AVEC 12 EMBOUTS DANS LE MANCHE

NEW

Cliquet Zyklop compact avec magasin d'embouts.
Admission directe magnétique pour embouts 1/4" et douilles 3/8".
Changement d'outil très rapide grâce à l'admission sans verrouillage.
La tête positionnable à 0°, 15° et 90° permet d'utiliser l'outil comme cliquet et tournevis à cliquet.
La denture fine avec 72 dents permet un angle de reprise faible de seulement 5°.



139,00€
RÉF. 67628

COFFRET DE DOUILLES 1/4" - 28PCS

NEW

Composition :

- 1 x Cliquet Zyklop Metal avec levier d'inversion, à carré 1/4": 1/4" x 141mm
- 9 x Douilles 23mm Zyklop à emmanchement 1/4": 5, 5.5, 6, 7, 8, 10, 11, 12, 13
- 1 x Rallonge 150mm
- 1 x Rallonge 56mm
- 1 x Adaptateur
- 15 embouts (PH-PZ-Torx-Hex)

Scannez moi !



125,00€
RÉF. 67629



COFFRET DE DOUILLES TRAVAUX DE MAINTENANCE - 35PCS

NEW

Set d'outillage compact, contenant les 35 principaux outils de vissage pour les travaux de maintenance à l'intérieur et à l'extérieur.

Composition :

- 1 x porte-embouts isolé 817 VDE Kraffform réservé aux lames interchangeables VDE Wera
- 12 x lames 157mm interchangeables VDE : plat 0.4x2.5-0.6x3.5-0.8x4-1x5.5 / Phillips 1-2mm / Pozidriv 1-2mm / Torx 10-15-20-25mm
- 1 x Agrippe-vis : 4.5-6 x 41mm
- 1 x Testeur de phase unipolaire: 0.5 x 3 x 70mm
- 1 x Clé double fourche Joker: 10 x 13 x 167mm
- 1 x Cliquet Zyklop Speed, à carré 1/4": 1/4" x 152mm
- 1 x Adaptateur Zyklop, 1/4": 1/4" x 37mm
- 1 x Rallonge Zyklop avec bague de rotation rapide, courte, 1/4": 1/4" x 75mm
- 8 x Douilles 23mm Zyklop à emmanchement 1/4": 5.5, 6, 7, 8, 10, 11, 12, 13
- 1 x Support/adaptateur universel: 1/4" x 50mm
- 2 x Embouts PZ 1x25mm, PZ 2x25mm
- 4 x Embouts 25mm Hex-Plus Z: 3, 4, 5, 6
- 1 x Embouts TORX®: TX 25 x 25mm

LES +

- ASSORTIMENT EN TROUSSE TEXTILE RESISTANTE
- FAIBLE ENCOMBREMENT ET POIDS RÉDUIT POUR UN NET GAIN DE MOBILITÉ.
- SYSTÈME "TAKE IT EASY", UNE COULEUR = UNE DIMENSION AFIN DE TROUVER TRÈS FACILEMENT L'OUTIL NÉCESSAIRE.

199,00€
RÉF. 67626



CLÉS MIXTES DROITES À CLIQUET 80 DENTS

NEW

Pour vis à tête hexagonale / écrous hexagonaux.
Avec fonction de retenue assurée par une plaque métallique implantée dans la fourche, réduisant le risque d'égarer vis et écrous.
L'angle de reprise de 30° seulement côté fourche permet d'éviter le retournement laborieux de la clé lors du vissage.
Mécanisme à cliquet à denture exceptionnellement fine (80 dents) côté œillet, offrant un maximum de souplesse même aux endroits exigus.

Réf.	Descriptif
68833	10x159mm, 13x177mm, 17x224mm, 19x246mm
68832	- 4 x clés mixtes à cliquet Joker : 10x159 mm, 13x177mm, 17x224mm, 19x246mm - 2 x clés doubles fourche Joker : 10x13x167mm, 17x19x235mm
68831	8x144mm, 10x159mm, 11x165mm, 12x170.7mm, 13x177mm, 14x188mm, 15x200mm, 16x212mm, 17x224mm, 18x235mm, 19x246mm

4 PIÈCES

119,00€
RÉF. 68833

LES +

- AVEC REPÉREUR D'OUTIL "TAKE IT EASY": IDENTIFICATION DES CALIBRES PAR COULEUR.

6 PIÈCES

189,00€
RÉF. 68832

11 PIÈCES

349,00€
RÉF. 68831





COUTEAU OPINEL

Lame en acier carbone. Manche en hêtre verni teinté.
Blocage de la lame en position fermée et ouverte.



Réf.	N°	Longueur de la lame	Prix unitaire
17677	6	7cm	8,40€
17660	7	8cm	8,70€
17662	8	8,5cm	8,90€
17664	9	9cm	10,30€
17679	10	10cm	12,90€

COUTEAU OPINEL

Lame en acier inoxydable Sandvik. Manche en hêtre verni teinté.
Blocage de la lame en position fermée et ouverte.



Réf.	N°	Longueur de la lame	Prix unitaire
17678	6	7cm	8,40€
17668	7	8cm	8,70€
17670	8	8,5cm	8,90€
17672	9	9cm	10,30€
17687	10	10cm	12,90€

COUTEAU OPINEL "BAROUDEUR"

Le Baroudeur N°07, le couteau polyvalent, avec lien en cuir.



Réf.	Couleur	Prix unitaire
17602	bleu cyan	10,90€
17603	vert pomme	10,90€
17604	mandarine	10,90€
17606	aubergine	10,90€
17610	naturel	10,90€

Réf. 17610

COUTEAU OPINEL "BAROUDEUR" ORIGINE

Le Baroudeur N°08, le couteau polyvalent, avec lien en cuir.



Réf.	Couleur	Prix unitaire
17601	naturel	11,90€
17633	ardoise	11,90€
17634	kaki	11,90€
17646	rouge	11,90€
17647	bleu	11,90€

Réf. 17601

COUTEAU OPINEL N°9 BRICOLAGE

Manche polyamide chargé en fibre de verre. Lame épaisse 2,2mm, comprenant une fonction coupe-fil électrique et une fonction dénoueur. Munis de 2 embouts : un cruciforme pour vis de 3,5 à 5mm et un plat pour vis de 4mm incorporés dans le manche.

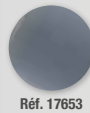

JAUNE

19,50€
RÉF. 17652

GRIS

19,50€
RÉF. 17653

COUTEAU OPINEL TIRE BOUCHON N°10

Une mèche professionnelle de 5 spires en acier inoxydable trempé est intégrée au manche. Longueur lame : 10cm.



23,90€
RÉF. 17676

OUTILS DU JARDINIER - COFFRET DE 3 COUTEAUX

Lame en acier inoxydable.
Manche en charme peint verni.

Composition :

- 1 scie 12cm manche vert pomme
- 1 couteau de jardin N°8 manche rose
- 1 serpette N°8 manche mandarine



39,90€
RÉF. 17641

4 COUTEAUX "OFFICE" CLASSIQUES EN COFFRET

Le coffret regroupe 4 couteaux Office N°112, le petit couteau polyvalent indispensable pour peler fruits et légumes, trancher, émincer.
Longueur lame : 10cm.



22,50€
RÉF. 17649



PERCEUSE VISSEUSE À PERCUSSION BRUSHLESS 20V 60NM

2 vitesses. Variateur de vitesse et frein électrique.
Mandrin métal auto serrant.

Réf.	50828
Mandrin ouverture	13mm
Perçage acier-béton-bois	13/13/45mm
Vitesse à vide	0-500 tr/min et 0-2000 tr/min
Cadence de frappe	0-7500BPM / 0-30000BPM
Réglage de couple	21+2
Couple maxi	60Nm

LES +
→ 3 FONCTIONS VISSAGE,
PERÇAGE ET PERCUSSION
→ MOTEUR BRUSHLESS

Livrée avec :
- 1 batterie Li-ion 2Ah
- 1 batterie Li-ion 5Ah
- 1 chargeur 3A
- 1 coffret PVC

BATTERIE GARANTIE 3 ANS
MACHINE GARANTIE 5 ANS
NEW



249,00€
RÉF. 50828
+ Eco-contribution : 0,25€

PRIX EN BAISSE

SCHNEIDER

CLÉ À CHOC 1/2" 20V 650NM

5 vitesses. Sélecteur de vitesse électronique.
Frein moteur électrique instantané. Carré 1/2".

Réf.	50850
Nombre de vitesse	5
Couple maxi	400Nm
Couple de desserrage	650Nm
Vitesse à vide	0-2300 tr/min
Cadence de frappe	0-3200BPM

Livrée avec :
- 1 batterie Li-ion 4Ah
- 1 chargeur rapide 3A
- 1 coffret PVC

BATTERIE GARANTIE 3 ANS
MACHINE GARANTIE 5 ANS
NEW



PRIX EN BAISSE

LES +
→ 10 POSITIONS
DE RÉGLAGE

189,00€
RÉF. 50850
+ Eco-contribution : 0,46€

MEULEUSE D'ANGLE 230MM, 2400W

Démarrage progressif. 220-240V - 50Hz. Interrupteur marche arrêt "homme mort".
Blocage de l'arbre. Câble 2m.

Réf.	50530
Diamètre	230mm
Puissance	2400W
Vitesse à vide	6600 tr/min
Filetage	M14
Niveau sonore	98,6dB(A)
Poids	5,5kg



129,00€
RÉF. 50530
+ Eco-contribution : 1,00€

Livrée avec :
- 1 poignée latérale 3 positions
- 1 clé Ergot
- sans disque

GARANTIE 5 ANS
230V

SCHNEIDER

AGRAFEUSE-CLOUEUSE SUR BATTERIE

Pour les agrafes étroites n° 606, 12-25 mm et les clous de finition 18Ga n° 8, 15-30 mm.
Jusqu'à 2500 coups avec la batterie de 2,5 Ah. Force de frappe réglable avec six niveaux.
Tir séquentiel pour plus de sécurité. Un indicateur LED pratique précise l'état de charge de la batterie.
Éclairage frontal à LED de la zone de travail.
Embout de protection caoutchouc pour protéger le matériel.

Livrée dans un coffret comprenant une batterie 2.5Ah, un chargeur, des consommables et un guide d'utilisation



279,00€
RÉF. 70713

Rapid

NEW

BATTERIE

CLOUEUSE DE FINITION ÉLECTRIQUE

Pour clou No. 8, de 15 à 30 mm. Gâchette à déclenchement instantané.
Ouverture du magasin à bouton-poussoir pour un chargement rapide des clous.
Tir séquentiel en deux étapes pour plus de sécurité.
Embout de protection caoutchouc pour protéger des impacts.
Réglage de puissance ajustable.
Chargeur avec indicateur de chargement visuel.
Livré avec une clé Allen et embout de protection caoutchouc supplémentaires.



99,00€
RÉF. 70705

Rapid

NEW
230V

CLOUEUR ÉLECTRIQUE SUR BATTERIE

Pour les clous No.8 18Ga, 20-50 mm. Jusqu'à 600 coups avec la batterie de 2,5 Ah.
Flexible, avec le coup par coup ou le tir en rafale. Des indicateurs LED pratiques précisent l'état de charge de la batterie et la mise en mode rafale. Profondeur d'enfoncement réglable.
Crochet de ceinture intégré et éclairage frontal de la zone de travail LED.
Embout de protection caoutchouc pour protéger le matériel. Système de désenrayement simple.

Livré dans un coffret comprenant une batterie 2.5Ah, un chargeur, des consommables et un guide d'utilisation



349,00€
RÉF. 70711

Rapid

NEW

BATTERIE

CLOUS GALVA N°8 BOITE CARTON DE 5000PCS

Réf.	Hauteur	Prix unitaire
70736	15mm	12,90€
70737	20mm	13,90€
70738	25mm	16,50€
70739	30mm	18,50€
70740	35mm	20,50€
70741	40mm	22,50€
70742	45mm	24,50€

Réf.	Hauteur	Prix unitaire
70743	50mm	26,50€



Rapid

NEW

AGRAFES GALVA N°606 BOITE CARTON DE 4000PCS

Réf.	Hauteur	Prix unitaire
70744	18mm	15,90€
70745	25mm	18,50€
70746	30mm	30,90€



Rapid

NEW

SCHNEIDER

PACK N°84

RÉF : 86084

RÉF. 50817

1 PERCEUSE VISSEUSE À PERCUSSION 20V 50NM 1 BATTERIE 2AH LI-ION AVEC MALLETTE

2 vitesses. Variateur de vitesse et frein électrique.
Marche avant/arrière. Porte embouts magnétique.
Indicateur de capacité de la batterie à LED.
Crochet de ceinture en métal. Mandrin auto serrant.

Livrée avec :

- 1 batterie Li-ion 2Ah
- 1 chargeur rapide 3A
- 1 porte embouts
- 1 coffret PVC

GARANTIE

5
ANS

RÉF. 70717

1 ADAPTATEUR/RIVETEUR POUR VISSEUSES

Pour tous rivets de Ø 3.2 à 4.8mm.
Se fixe sur une visseuse ou une perceuse-visseuse.
Surfaces de préhension nervurées pour une
précision et une sécurité maximales.
Corps monocoque en aluminium.
Pièces mécaniques en acier trempé.



**500 RIVETS BLANCS
SPÉCIAL PLAQUE
D'IMMATRICULATION
4X18MM**

OFFERTS !

Réf. 23915.250

63,00€HT



PRIX DE VENTE HT

219,00€

PINCE À RIVETER À FORCE DÉMULTIPLIÉE

Pour tous les rivets de Ø3,2 à 4,8 mm.
Outil de calibrage du diamètre du rivet et pied à coulisse intégrés.
Accroche-ceinture pratique.
Réceptacle pour tiges de rivets.
Mâchoires en acier robuste.

Rapid

NEW



43,90€
RÉF. 70719

PINCE À RIVETER - COFFRET

Buse Multi™, compatible avec tous diamètres de rivets.
Système de contrôle du diamètre de rivet. Calibre intégré.
Mâchoires métalliques renforcées. Livrée en coffret
incluant 150 rivets (tailles Ø3.2*8 mm, Ø4*12 mm,
Ø4.8*14 mm) et 3 forêts.

Rapid

NEW



43,90€
RÉF. 70721

ADAPTATEUR/RIVETEUR POUR VISSEUSES

Pour tous rivets de Ø3.2 à 4.8 mm. Se fixe sur une visseuse ou une perceuse-visseuse avec une capacité de batterie minimale de 18 V.
Surfaces de préhension nervurées pour une précision et une sécurité maximales.
Corps mono-coque en aluminium. Pièces mécaniques en acier trempé.

Rapid

NEW



73,90€
RÉF. 70717

RIVET PÉTALE

Spécial plaques. 100% aluminium.

Réf.	Lot de	Ø de la tête	Longueur	Couleur	Prix unitaire
23915.100	x 100	4mm	18mm	blanc	23,90€
23915.250	x 250	4mm	18mm	blanc	49,90€
23910.100	x 100	4mm	18mm	bleu	20,90€
23910.250	x 250	4mm	18mm	bleu	49,90€
23920.100	x 100	4mm	18mm	noir	17,90€
23920.250	x 250	4mm	18mm	noir	39,90€



KLIPPER



RIVET ALU/ALU TRIFORM

Spécial plaques.

Réf.	Lot de	Ø de la tête	Longueur	Épaisseur à riveter	Prix unitaire
23881.100	x 100	4mm	18,8mm	3 à 7mm	18,90€
23881.500	x 500	4mm	18,8mm	3 à 7mm	79,90€
23883.50	x 50	4,8mm	24,5mm	5 à 12mm	11,90€
23883.250	x 250	4,8mm	24,5mm	5 à 12mm	49,90€



KLIPPER



ASSORTIMENT DE 500 RIVETS

Rivets aluminium.
Composition :
- Ø 3,5 x 6,5mm (120pcs)
- Ø 3,5 x 8mm (120pcs)
- Ø 3,5 x 0mm (120pcs)
- Ø 5 x 8mm (70pcs)
- Ø 5 x 10mm (70pcs)

PRIX EN BAISSÉ



8,50€
RÉF. 14178

KLIPPER



ASSORTIMENT DE 315 GOUPILLES MECANINDUS

Ø 1,5 à 10mm.



315 PIÈCES

17,00€
RÉF. 14091



KLIPPER

ASSORTIMENT DE 1000 GOUPILLES FENDUES

De 1,6 à 4mm.

1000 PIÈCES

14,90€
RÉF. 14093



STILKER



ASSORTIMENT DE GOUPILLES CLIPS

Réf.	Ø de la tige
26730	4,5-6-8-11mm
26731	8-10-11mm

COFFRET DE 50 PCS

15,90€
RÉF. 26730



COFFRET DE 40 PCS

15,90€
RÉF. 26731

KLIPPER

GOUPILLES CLIPS

En acier zingué.

Réf.	Lot de	Ø de la tige	Prix unitaire
26738.100	x 100	8mm	10,90€
26742.50	x 50	10mm	
26744.50	x 50	11mm	



BOOM!



50 GANTS JETABLES - NITRILE - GRIPPAZ®

Grippaz®

Gants nitriles usage unique non poudrés orange. **Gants texturés intérieur et extérieur.**
Dextérité maximale de niveau 5. EN 374-1. EN 374-2 AQL < 1,5 LEVEL 2.

NEW

Réf.	Taille
21203	L(9)
21216	XL(10)

LES → GRIP EXCEPTIONNEL
→ BONNE RÉSISTANCE CHIMIQUE
→ ROBUSTE ET CONFORTABLE
→ BONNE DURÉE DE VIE



12,90€
TOUTES RÉFS.

Épaisseur 0,15 mm
GRAMMAGE 6,5 g

100 GANTS JETABLES NITRILE NON POUDRÉS MERCATOR

Gants nitriles usage unique orange non poudré et non stérile.
Protège contre les bactéries, les champignons et les virus.
Longueur : 240mm. AQL < 1,5. Boîte de 100 gants.

NEW

Réf.	Taille
65066	M(8)
65067	L(9)
65068	XL(10)

GRAMMAGE 3,5 g



7,00€
TOUTES RÉFS.

100 GANTS JETABLES NITRILE ONE BY ONE

MERCATOR

Gants texturés en diamant. Antistatique. Classe III. Longueur : 240mm.
EN 420 - EN ISO 374. AQL < 1,5.
Boîte distributrice "one by one" de 100 gants.

NEW

Réf.	Taille
65163	M(8)
65164	L(9)
65165	XL(10)
65166	XXL(11)

Épaisseur 0,26 mm
GRAMMAGE 8,6 g

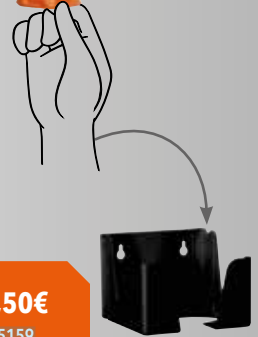

18,50€
RÉF. 65159

Livré sans le support réf. 65159.

21,50€
TOUTES RÉFS.

BOÎTE DISTRIBUTRICE ONE BY ONE PERMET DE SE SERVIR AVEC UNE SEULE MAIN, SANS RISQUE DE PRENDRE 2 GANTS EN MÊME TEMPS.

PAIRE DE GANTS MANUTENTION

Épaisseur de la paume : 0,90mm.
Travaux d'assemblage de précision, manipulation de pièces métalliques et composants plastiques de petites tailles. EN 388.



4131

Réf.	Taille
21082	L(9)
21084	XL(10)
21088	XXL(11)



12,90€
TOUTES RÉFS.

PAIRE DE GANTS DE DEXTÉRITÉ

Réf.	Taille
66050	S(7)
66052	M(8)
21069	L(9)
21070	XL(10)
66055	XXL(11)

PRIX EN BAISSÉ

0,95€
TOUTES RÉFS.



2131

PAIRE DE GANTS MANUTENTION



3143

PRIX EN BAISSÉ

3,60€
RÉF. 21024



PAIRE DE GANTS ANTI-ABRASIF PVC

Support polycoton.
Enduit PVC paume et 3/4 dos.
Poignet élastique. EN 388 - EN 420.



3,15€
RÉF. 21160



PAIRE DE GANTS MAÎTRISE

Cuir fleur de bovin. Pouce palmé.
Protège artère en cuir avec boutonnière.
Poignet tricot élastique. Bonne dextérité.



5,00€
RÉF. 21054



PAIRE DE GANTS ANTI-COUPURE

Tricoté multifibres. Enduit PU sur paume et doigts. Poignet élastique.
Anti-dérapant, dextérité et flexibilité, anti-coupure.
Norme CE CAT II EN 420.



4X43C

Réf.	Taille
21050	L(9)
21020	XL(10)
21058	XXL(11)

BOOM!



3,60€
TOUTES RÉFS.

PAIRE DE GANT MAÎTRISE

Cuir tout fleur de bovin. Excellente dextérité et résistance à la déchirure.
EN 388 - EN 420.



2143

Réf.	Taille
21041	M(8)
21036	L(9)
21042	XL(10)

BOOM!



2,90€
TOUTES RÉFS.

CHAUSSURES DE SÉCURITÉ S3 SRC

Jallatte

NEW

Modèle Jaltonic. Permet d'économiser 1h d'énergie par jour pour rester tonique. Idéale pour réduire la sensation de fatigue de ceux qui marchent beaucoup. Antiperforation : Flexthane. Cuir nubuck hydrofuge et textile déperlant anti-abrasion. Classe de sécurité S3. ESD.SRC (résistance maximale au glissement). CI (Résistant aux environnements agressifs => isolant froid/chaueur).

Réf.	Pointure
65752	38
65753	39
65754	40
65755	41
65756	42
65757	43
65758	44
65759	45
65760	46
65761	47
65762	48



BASSES

145,00€

TOUTES RÉFS.

Réf.	Pointure
65776	38
65777	39
65778	40
65779	41
65780	42
65781	43
65782	44
65783	45
65784	46
65785	47
65786	48



→ TRÈS CONFORTABLES
→ RÉDUIT LA SENSATION DE FATIGUE
→ RÉDUIT LE RISQUE DE TMS



HAUTES

154,90€

TOUTES RÉFS.

CHAUSSURES DE SÉCURITÉ BASSE S1P

HERO CK

NEW

Modèle LENO. S1P. Chaussure basse à lacets. Tissu principal : 100% acrylique. Partie intérieure : 100% polyester. Entretien : brosse et spray imperméabilisant.

Réf.	Pointure	Réf.	Pointure
65714	37	65720	43
65715	38	65721	44
65716	39	65722	45
65717	40	65723	46
65718	41	65724	47
65719	42		



57,90€

TOUTES RÉFS.

CHAUSSURES DE SÉCURITÉ HAUTE S3 SRC

Jallatte

NEW

Modèle Jalfir. Idéale pour ceux qui travaillent en extérieur et sur les chantiers. Assure une meilleure résistance à la pénétration d'eau. Préviens les risques de glissade grâce aux crampons multidirectionnels et autonettoyants. Légère, grâce à son embout polymère. Protège les malléoles des chocs grâce au Ankle Protector. Cuir pleine fleur hydrofuge finition PULL-UP, avec sur-embout en stark. Classe de sécurité S3. SRC (résistance maximale au glissement). CI (Résistant aux environnements agressifs => isolant froid/chaueur).

Réf.	Pointure	Réf.	Pointure
65764	38	65770	44
65765	39	65771	45
65766	40	65772	46
65767	41	65773	47
65768	42	65774	48
65769	43		



→ LÉGÈRES
→ MILIEUX HUMIDES
→ RÉDUIT LES RISQUES DE GLISSADE



119,90€

TOUTES RÉFS.

T-SHIRT BASIC

Tissus : 100% coton jersey pré rétréci.

HERO CK

NEW

Couleur	gris chiné	gris anthracite	noir
XS	Réf. 66550	Réf. 66558	Réf. 66566
S	Réf. 66551	Réf. 66559	Réf. 66567
M	Réf. 66552	Réf. 66560	Réf. 66568
L	Réf. 66553	Réf. 66561	Réf. 66569
XL	Réf. 66554	Réf. 66562	Réf. 66570
XXL	Réf. 66555	Réf. 66563	Réf. 66571
XXXL	Réf. 66556	Réf. 66564	Réf. 66572
XXXXL	Réf. 66557	Réf. 66565	Réf. 66573



Gris chiné
réf. 66553

Gris anthracite
réf. 66558

Noir
réf. 66566

MODÈLE ARGO

10,90€

TOUTES RÉFS.

PANTALON DE TRAVAIL MULTIPOCHES DÉPERLANT STRETCH NOIR

HERO CK

NEW

Fermeture éclair. 8 poches. Entretien : 60° max, lavage industriel. Tissus : 65% polyester, 32% coton, 3% élasthane.

Réf.	Taille
66278	36
66279	38
66280	40
66281	42
66282	44
66283	46
66284	48
66285	50
66286	52
66287	54
66288	56



MODÈLE IVO

39,90€

TOUTES RÉFS.

PANTALON DE TRAVAIL MULTIPOCHES STRETCH EXTENSIBLE GRIS/NOIR

HERO CK

NEW

Fermeture éclair, zip YKK. 8 poches. Entretien : 60° max, pas de sèche linge. Tissus : 98% coton canvas, 2% élasthane.

Réf.	Taille
66292	36
66293	38
66294	40
66295	42
66296	44
66297	46
66298	48
66299	50
66300	52
66301	54
66302	56



MODÈLE DERO

48,90€

TOUTES RÉFS.

LOT DE 3 CHAUSSETTES

65% coton - 35% polyester. Entretien à 40 max.

HERO CK

NEW

Réf.	Pointure
65660	39-42
65661	43-45
65662	46-48



13,90€

TOUTES RÉFS.

CEINTURE TEXTILE RÉGLABLE - 130CM

HERO CK

NEW

Sangle élastique réglable. Boucle caoutchoutée anti-rayures. Longueur de la ceinture sans la boucle : 130cm



13,90€

RÉF. 66851

CASQUETTE DE SÉCURITÉ AVEC BANDE RÉFLÉCHISSANTE

Climax

NEW

GARANTIE 5 ANS

Conforme à la norme EN 812 CE. En polyamide, cette casquette de protection est munie d'une coque en ABS, elle même équipée de coussinets intérieur et extérieur pour absorber les coups. Taille de la tête : 54-59cm. Ajustement avec velcro. Avec bande réfléchissante.



19,90€

RÉF. 19623

RALENTISSEUR

Ce ralentisseur en caoutchouc est un moyen très efficace pour réduire la vitesse de circulation. Réduit la vitesse jusqu'à 30km/h. S'installe facilement : 4 fixations asphaltées fournies 300xØ12mm.

Réf.	18150
Longueur	1830mm
Largeur	300mm
Hauteur	45mm
Poids	24kg

LES +
 → CHARGE MAXIMUM : 20 TONNES
 → TRÈS BONNE VISIBILITÉ GRÂCE AUX 6 RÉFLECTEURS

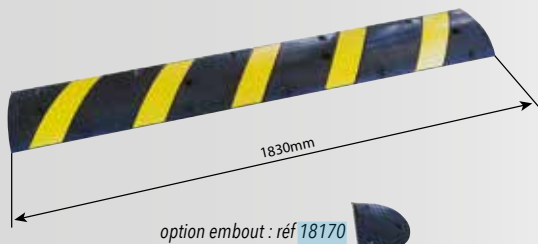

119,00€
 RÉF. 18150

option embout : réf 18170

SODIFLASH



PASSE-CÂBLE

Passe-câbles haute résistance. Il sécurise le passage des câbles électriques lors de travaux (chantiers, routes, parkings, entrepôts, usines...). Élément droit rigide. Résiste au passage de véhicules jusqu'à 20T par essieu. Poignée intégrée pour faciliter le transport. Peut se fixer au sol avec de la colle. Trous intégrés pour faciliter les fixations au sol pour une meilleure stabilité.

Réf.	18149
Caractéristiques	5 passe-câbles : 2 x Ø 33mm et 3 x Ø 30mm
Longueur	800mm
Largeur	445mm
Hauteur	45mm
Poids	13kg

LES +
 → ACCÈS AUX CÂBLES RAPIDE ET FACILE GRÂCE AU COUVERCLE
 → POSSIBILITÉ DE VERROUILLAGE DU COUVERCLE



74,90€
 RÉF. 18149

option embout : réf 18152

PEINTURE ROUTIÈRE URBAINE

Peinture à séchage rapide à base de résine acrylique. Rendement 1,70m²/kg environ. Grande résistance à l'abrasion et spécialement conçue pour application sur béton et asphalté. D'aspect lisse et mat. Temps de séchage :
 - sec au toucher : 20 minutes
 - en profondeur : 3 heures.
 Dilution impérative entre 5 et 10%.

Réf.	Capacité	Couleur	RAL	Prix unitaire
11881	5kg	blanc	RAL 9016	54,90€
11899	5kg	bleu	RAL 5012	74,50€
11897	5kg	jaune	RAL 1023	74,50€
11907	5kg	noir	RAL 9017	54,90€



DILUANT POUR PEINTURE ROUTIÈRE

Pourcentage de dilution : 5% à 10%.

Réf.	Capacité
11908	5L

52,90€
 RÉF. 11908



PEINTURE POUR TRAÇAGE DE LIGNES

Peinture très résistante à haute pigmentation spéciale pour sols, en intérieur ou extérieur. Résiste aux roulements aux intempéries, aux hydrocarbures et sèche rapidement. Peinture CFC sans plomb. L'autonomie d'un aérosol est de 50 mètres linéaires selon la largeur du traçage (de 3 à 10cm) et la nature du sol.



Réf.	Couleur
10270	blanc
10273	bleu
10271	jaune
10281	noir
10272	rouge
10275	vert



650ML
 TRAÇAGE
 DE LIGNES

19,90€
 TOUTES RÉFS.

TRACEUSE DE LIGNES

Nouvelle poignée ergonomique. Gâchette de déclenchement confortable. Réglage de la largeur du tracé : 3 à 10cm. L'aérosol se positionne de lui-même parfaitement et automatiquement dans le support. Roues larges pour une stabilité améliorée : les tracés sont parfaitement droits et nets. Pare-vent : assure un traçage parfait même s'il y a du vent. Châssis métallique. Support latéral : pour traçage en déport le long des palettes, des machines, des murs, etc. Bac porte aérosol. S'utilise avec les aérosols TRAFFIC PAINT. Livrée sans aérosol.



**TRACEUSE DE LIGNE OFFERTE
 POUR L'ACHAT D'UN LOT DE 36
 AÉROSOLS BLANC RÉF.10270.36**

145,00€
 RÉF. 10283



PEINTURE DE MARQUAGE PROVISOIRE FLUO FORESTIER 500ML

Marquage fluorescent. Haute luminosité, lente dégradation de la couleur aux UV. Excellente adhérence. Haut pouvoir couvrant.

Réf.	Couleur
10136	jaune fluo
10134	orange fluo
10132	rouge fluo



MARQUAGE
 12 À 24 MOIS

9,90€
 TOUTES RÉFS.



AÉROSOL TRACEUR CHANTIER FLUO S-MARK 500ML

Utilisable sur divers supports : bétons, bitumes, herbe, graviers, sables, minéraux, bois. Séchage rapide : environ 10mn. Température d'utilisation : -20°C à 50°C.

Réf.	Couleur
10107	jaune fluo
10106	orange fluo
10105	rouge fluo
10108	vert fluo

MARQUAGE
 3 À 6 MOIS

5,70€
 TOUTES RÉFS.



RUBAN ADHÉSIF EMBALLAGE - 48MMX100M

Ruban couleur havane. Base solvant. Epaisseur : 28µm.



7,00€
RÉF. 14507

RUBAN ADHÉSIF ÉPAIS EMBALLAGE - 48MMX100M

Ruban incolore - transparent. Base solvant. Silencieux. Epaisseur : 35µm.



7,00€
RÉF. 14512

RUBAN ADHÉSIF - 48MMX100M

Impression "FRAGILE". Base acrylique. Silencieux. Epaisseur 30µm



7,90€
RÉF. 14508

TOILE AMÉRICAINE - 48MMX25M

Inaltérable. Déchirable à la main. Adhésif : caoutchouc naturel
Tenue en température : 65°C Largeur : 48mm Epaisseur : 0,25mm



25M
ARGENT

5,00€
RÉF. 17251

25M
NOIR

5,00€
RÉF. 17253

RUBAN ADHÉSIF POUR RÉPARATION FILM ENRUBANNAGE - 100MMX10M

Epaisseur : 18mm.



5,50€
RÉF. 14657

RUBAN DE DÉLIMITATION DE ZONE 100M

Ruban polyéthylène fabriqué par extrusion. Bonne résistance à la tension et à l'étirement avant rupture. Résistante aux UV et aux éraflures.
Coloris alternés en diagonale. Imprimé en recto/verso. Epaisseur : 0,03mm.
Dimensions : 50mmx100m.



ROUGE-
BLANC

2,80€
RÉF. 16469



JAUNE-
NOIR

4,00€
RÉF. 61543

RUBAN ADHÉSIF POUR RÉPARATION FILM ENRUBANNAGE

Le rouleau. Epaisseur : 0,12mm. Polyéthylène. Vert.



75MMX20M

16,90€
RÉF. 14653

75MMX33M

22,90€
RÉF. 63800

RUBAN ADHÉSIF PVC ORANGE - BÂTIMENT

Ruban de protection pour les travaux de construction et de plâtrage,
laine de verre, pare vapeur. Epaisseur : 0,13mm.



3,50€
RÉF. 17248